



# POWERED SPEAKERS **DSR** series

POWERED SPEAKER  
DSR112 DSR115 DSR215

POWERED SUBWOOFER  
DSR118W

OWNER'S MANUAL

BEDIENUNGSANLEITUNG

MODE D'EMPLOI

MANUAL DE INSTRUCCIONES

MANUALE DI ISTRUZIONI

РУКОВОДСТВО ПОЛЬЗОВАТЕЛЯ

使用说明书

取扱説明書

EN  
DE  
FR  
ES  
IT  
RU  
ZH  
JA

English

Deutsch

Français

Español

Italiano

Русский

中文

日本語

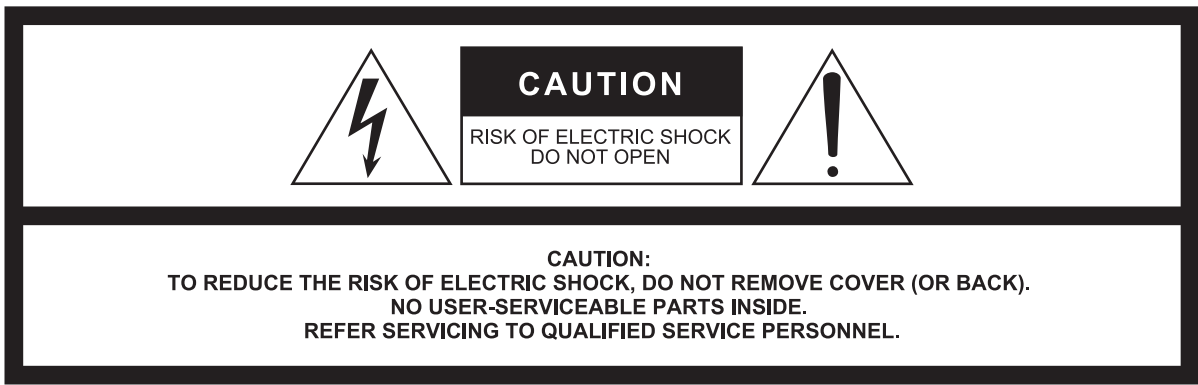

The above warning is located on the rear of the unit.  
L'avertissement ci-dessus est situé sur l'arrière de l'unité.

## Explanation of Graphical Symbols Explication des symboles



The lightning flash with arrowhead symbol within an equilateral triangle is intended to alert the user to the presence of uninsulated “dangerous voltage” within the product’s enclosure that may be of sufficient magnitude to constitute a risk of electric shock to persons.  
L'éclair avec une flèche à l'intérieur d'un triangle équilatéral est destiné à attirer l'attention de l'utilisateur sur la présence d'une « tension dangereuse » non isolée à l'intérieur de l'appareil, pouvant être suffisamment élevée pour constituer un risque d'électrocution.



The exclamation point within an equilateral triangle is intended to alert the user to the presence of important operating and maintenance (servicing) instructions in the literature accompanying the product.  
Le point d'exclamation à l'intérieur d'un triangle équilatéral est destiné à attirer l'attention de l'utilisateur sur la présence d'instructions importantes sur l'emploi ou la maintenance (réparation) de l'appareil dans la documentation fournie.

## IMPORTANT SAFETY INSTRUCTIONS

- 1 Read these instructions.
- 2 Keep these instructions.
- 3 Heed all warnings.
- 4 Follow all instructions.
- 5 Do not use this apparatus near water.
- 6 Clean only with dry cloth.
- 7 Do not block any ventilation openings. Install in accordance with the manufacturer's instructions.
- 8 Do not install near any heat sources such as radiators, heat registers, stoves, or other apparatus (including amplifiers) that produce heat.
- 9 Do not defeat the safety purpose of the polarized or grounding-type plug. A polarized plug has two blades with one wider than the other. A grounding type plug has two blades and a third grounding prong. The wide blade or the third prong are provided for your safety. If the provided plug does not fit into your outlet, consult an electrician for replacement of the obsolete outlet.
- 10 Protect the power cord from being walked on or pinched particularly at plugs, convenience receptacles, and the point where they exit from the apparatus.
- 11 Only use attachments/accessories specified by the manufacturer.
- 12 Use only with the cart, stand, tripod, bracket, or table specified by the manufacturer, or sold with the apparatus. When a cart is used, use caution when moving the cart/apparatus combination to avoid injury from tip-over.
- 13 Unplug this apparatus during lightning storms or when unused for long periods of time.
- 14 Refer all servicing to qualified service personnel. Servicing is required when the apparatus has been damaged in any way, such as power-supply cord or plug is damaged, liquid has been spilled or objects have fallen into the apparatus, the apparatus has been exposed to rain or moisture, does not operate normally, or has been dropped.



### WARNING

TO REDUCE THE RISK OF FIRE OR ELECTRIC SHOCK, DO NOT EXPOSE THIS APPARATUS TO RAIN OR MOISTURE.

(UL60065\_03)

## PRÉCAUTIONS CONCERNANT LA SÉCURITÉ

- 1 Lire ces instructions.
- 2 Conserver ces instructions.
- 3 Tenir compte de tous les avertissements.
- 4 Suivre toutes les instructions.
- 5 Ne pas utiliser ce produit à proximité d'eau.
- 6 Nettoyer uniquement avec un chiffon propre et sec.
- 7 Ne pas bloquer les orifices de ventilation. Installer l'appareil conformément aux instructions du fabricant.
- 8 Ne pas installer l'appareil à proximité d'une source de chaleur comme un radiateur, une bouche de chaleur, un poêle ou tout autre appareil (y compris un amplificateur) produisant de la chaleur.
- 9 Ne pas modifier le système de sécurité de la fiche polarisée ou de la fiche de terre. Une fiche polarisée dispose de deux broches dont une est plus large que l'autre. Une fiche de terre dispose de deux broches et d'une troisième pour le raccordement à la terre. Cette broche plus large ou cette troisième broche est destinée à assurer la sécurité de l'utilisateur. Si la fiche équipant l'appareil n'est pas compatible avec les prises de courant disponibles, faire remplacer les prises par un électricien.
- 10 Acheminer les cordons d'alimentation de sorte qu'ils ne soient pas piétinés ni coincés, en faisant tout spécialement attention aux fiches, prises de courant et au point de sortie de l'appareil.
- 11 Utiliser exclusivement les fixations et accessoires spécifiés par le fabricant.
- 12 Utiliser exclusivement le chariot, le stand, le trépied, le support ou la table recommandés par le fabricant ou vendus avec cet appareil. Si l'appareil est posé sur un chariot, déplacer le chariot avec précaution pour éviter tout risque de chute et de blessure.
- 13 Débrancher l'appareil en cas d'orage ou lorsqu'il doit rester hors service pendant une période prolongée.
- 14 Confier toute réparation à un personnel qualifié. Faire réparer l'appareil s'il a subi tout dommage, par exemple si la fiche ou le cordon d'alimentation est endommagé, si du liquide a coulé ou des objets sont tombés à l'intérieur de l'appareil, si l'appareil a été exposé à la pluie ou à de l'humidité, si l'appareil ne fonctionne pas normalement ou est tombé.

### AVERTISSEMENT

POUR RÉDUIRE LES RISQUES D'INCENDIE OU DE DÉCHARGE ÉLECTRIQUE, N'EXPOSEZ PAS CET APPAREIL À LA PLUIE OU À L'HUMIDITÉ.

(UL60065\_03)

## FCC INFORMATION (U.S.A.)

### 1. IMPORTANT NOTICE: DO NOT MODIFY THIS UNIT!

This product, when installed as indicated in the instructions contained in this manual, meets FCC requirements. Modifications not expressly approved by Yamaha may void your authority, granted by the FCC, to use the product.

### 2. IMPORTANT:

When connecting this product to accessories and/or another product use only high quality shielded cables. Cable/s supplied with this product MUST be used. Follow all installation instructions. Failure to follow instructions could void your FCC authorization to use this product in the USA.

### 3. NOTE:

This product has been tested and found to comply with the requirements listed in FCC Regulations, Part 15 for Class "B" digital devices. Compliance with these requirements provides a reasonable level of assurance that your use of this product in a residential environment will not result in harmful interference with other electronic devices. This equipment generates/uses radio frequencies and, if not installed and used according to the instructions found in the users manual, may cause interference harmful to the operation of other electronic devices. Compliance with FCC regulations does not guarantee that interference will not occur in

all installations. If this product is found to be the source of interference, which can be determined by turning the unit "OFF" and "ON", please try to eliminate the problem by using one of the following measures:

Relocate either this product or the device that is being affected by the interference.

Utilize power outlets that are on different branch (circuit breaker or fuse) circuits or install AC line filter/s.

In the case of radio or TV interference, relocate/reorient the antenna. If the antenna lead-in is 300 ohm ribbon lead, change the lead-in to co-axial type cable.

If these corrective measures do not produce satisfactory results, please contact the local retailer authorized to distribute this type of product. If you can not locate the appropriate retailer, please contact Yamaha Corporation of America, Electronic Service Division, 6600 Orangethorpe Ave, Buena Park, CA90620

The above statements apply ONLY to those products distributed by Yamaha Corporation of America or its subsidiaries.

\* This applies only to products distributed by YAMAHA CORPORATION OF AMERICA.

(class B)

In Finland: Laitte on liitettävä suojamaadoituskoskettimilla varustettuun pistorasiaan.

In Norway: Apparatet må tilkoples jordet stikkontakt.

In Sweden: Apparatens skall anslutas till jordat uttag.

(class I hokuo)

# ПРАВИЛА ТЕХНИКИ БЕЗОПАСНОСТИ

## ВНИМАТЕЛЬНО ПРОЧИТАЙТЕ, ПРЕЖДЕ ЧЕМ ПРИСТУПАТЬ К ЭКСПЛУАТАЦИИ

\* Храните это руководство в безопасном месте. Оно вам еще понадобится.



### ПРЕДУПРЕЖДЕНИЕ

Во избежание серьезных травм и даже смерти от удара электрическим током, а также короткого замыкания, повреждения оборудования, пожара и других инцидентов всегда соблюдайте следующие меры безопасности. Они включают перечисленные ниже меры, но не ограничиваются ими.

#### Электропитание/кабель питания

- Используйте только напряжение, соответствующее устройству. Нужное напряжение указано на устройстве.
- Используйте только шнур питания, входящий в комплект поставки.
- Шнур питания не должен находиться рядом с источниками тепла (нагревателями, радиаторами и др.). Не допускайте также чрезмерного сгибания и повреждения кабеля, не ставьте на него тяжёлые предметы и держите его в таком месте, где на него нельзя наступить, задеть ногой или что-нибудь по нему перекатить.
- Подключайте только к электросети с соответствующим напряжением и защитным заземлением. Неправильное заземление может вызвать поражение электрическим током.

#### Не открывать

- Не открывайте устройство и не пытайтесь разобрать или модифицировать его внутренние компоненты. В устройстве нет компонентов, которые должен обслуживать пользователь. При возникновении неисправности немедленно прекратите эксплуатацию и обратитесь за помощью к квалифицированным специалистам центра технического обслуживания корпорации Yamaha.



### ВНИМАНИЕ!

Во избежание нанесения серьезных травм себе и окружающим, а также повреждения инструмента и другого имущества, помимо прочего всегда соблюдайте следующие меры безопасности. Они включают перечисленные ниже меры, но не ограничиваются ими.

#### Электропитание/кабель питания

- Отключайте устройство от электросети, если планируете не использовать его в течение длительного времени, а также во время грозы.
- При отключении кабеля от устройства или от электросети беритесь за вилку, а не за кабель. Иначе можно повредить кабель.

#### Место установки

- Если используется разъем на опоре на DSR118W для установки DSR112 или DSR115, используйте опору не длиннее 90 см (35-7/16") с внешним диаметром 35 мм (1-3/8"). Использование опоры другого размера может привести к падению устройства и послужить причиной повреждений и ущерба для внутренних компонентов. Установка динамика, отличного от DSR112 или DSR115, может привести к падению и повреждению динамика.
- Если установка устройства требует дополнительных конструкций крепления, всегда консультируйтесь с квалифицированными специалистами центра технического обслуживания корпорации Yamaha и проверяйте, соблюдаются ли следующие меры предосторожности.
  - Выбирайте конструкции крепления и место установки, способные выдержать вес устройства.
  - Не используйте кронштейн для настенной установки.
  - Избегайте мест установки, подверженных постоянной вибрации.
  - Периодически проверяйте устройство.

#### Бережь от воды

- Берегите устройство от дождя, не используйте его рядом с водой, в условиях сырости и повышенной влажности; не ставьте на него емкости с жидкостью, которая может разлиться и попасть внутрь. В случае попадания жидкости, например воды, в устройство немедленно выключите питание и отсоедините кабель питания от электросети. Затем обратитесь за помощью к специалистам центра технического обслуживания корпорации Yamaha.
- Никогда не вставляйте и не вынимайте вилку электроинструмента мокрыми руками.

#### Внештатные ситуации

- В случае износа и повреждения кабеля питания или разъема, а также при внезапном исчезновении звука во время эксплуатации, при появлении необычного запаха и дыма немедленно отключите электропитание, выньте вилку из розетки и обратитесь за помощью к специалистам центра технического обслуживания корпорации Yamaha.
- При падении или повреждении устройства немедленно выключите инструмент, выньте вилку из розетки и обратитесь за помощью к специалистам центра технического обслуживания корпорации Yamaha.

- В транспортировке или перемещении устройства должны участвовать не менее двух человек. Попытка поднять устройство в одиночку может вызвать травму спины или других частей тела либо привести к повреждению самого устройства.
- Не держитесь за нижнюю часть устройства при его транспортировке или перемещении. В противном случае можно прищемить руки под устройством, что приведет к травме.
- Перед перемещением устройства отсоедините все кабели.
- Перед настройкой устройства убедитесь, что используемая электророзетка легко доступна. В случае возникновения каких-либо неполадок немедленно выключите устройство и отключите его от электросети. Даже если питание устройства отключено, инструмент продолжает в минимальном количестве потреблять электроэнергию. Если устройство не используется в течение длительного времени, отсоедините кабель питания от электросети.
- Не пользуйтесь устройством в тесных, плохо проветриваемых помещениях. Убедитесь в наличии достаточного пространства между устройством и находящимися поблизости стенами или другими устройствами: не менее 30 см по бокам, 30 см сверху и 30 см снизу. Недостаточная вентиляция может привести к перегреву устройства (устройство), его повреждению или даже возгоранию.
- Не прижимайте заднюю панель устройства к стене. В противном случае разъем может коснуться стены и отсоединиться от шнура питания, что приведет к короткому замыканию, неисправности или даже пожару.
- Не подвешивайте динамики боком. В этом случае устройство может упасть, что потенциально приводит к повреждению или травме.

- Не подвешивайте динамики за ручки. Это может привести к повреждениям или травмам.
- Во избежание деформации панели и повреждения внутренних компонентов берегите устройство от чрезмерной пыли и сильной вибрации и не используйте его при очень высокой или низкой температуре (например, на солнце, рядом с нагревателем или в машине в дневное время).
- Не оставляйте устройство в неустойчивом положении, чтобы оно не опрокинулось.
- Не помещайте устройство в такое место, где возможен его контакт с агрессивными газами или соленым воздухом. Это может стать причиной неисправности.

### Подключение

- Перед подключением устройства к другим устройствам отключите их питание. Перед включением или отключением устройств установите минимальный уровень громкости.

### Меры безопасности при эксплуатации

- При включении аудиосистемы в сети переменного тока всегда включайте данное устройство ПОСЛЕДНИМ, чтобы избежать повреждения динамиков. При выключении данное устройство должен выключаться ПЕРВЫМ по той же причине.
- Влага может конденсироваться в устройстве вследствие быстрых, резких изменений температуры окружающей среды, например, когда устройство перемещают из одного места в другое или когда включается или выключается кондиционер. Эксплуатация устройства с конденсатом внутри может стать причиной его повреждения. Если имеются основания считать, что в устройстве имеется скопированная влага, оставьте устройство на несколько часов без включения, пока весь конденсат не испарится.
- Избегайте попадания посторонних предметов (бумаги, пластиковых, металлических предметов и т.д.) в отверстия на устройстве. Если это произошло, немедленно выключите питание и выньте вилку из розетки. Затем обратитесь за помощью к специалистам центра технического обслуживания корпорации Yamaha.
- Не следует долго пользоваться устройством с установленным высоким или некомфортным уровнем громкости, так как это может привести к потере слуха. При ухудшении слуха или звоне в ушах обратитесь к врачу.
- Не работайте, если звук искажен. Продолжительное использование устройства в таком состоянии может привести к его перегреву и пожару.
- Не облакачивайтесь на устройство, не ставьте на него тяжелые предметы и не прикладывайте слишком большой силы при пользовании кнопками, выключателями и разъемами.
- Не тяните ни за какой подсоединенный кабель, например за кабель микрофона. В этом случае динамик может упасть, что приводит к повреждению или травме.

Разъемы XLR (стандарт IEC60268): контакт 1 – общий, контакт 2 – плюс (+), контакт 3 – минус (-).

### Помехи от сотовых телефонов

Использование сотового телефона рядом с динамиками может вызвать шум. Если это случается, переложите сотовый телефон дальше от динамиков.

Корпорация Yamaha не несет ответственности за повреждения, вызванные неправильной эксплуатацией или модификацией устройства, а также за потерянные или испорченные данные.

Всегда выключайте питание после окончания работы.

Качество работы подвижных компонентов, таких как выключатели, регуляторы громкости и разъемы, со временем ухудшается. Проконсультируйтесь со специалистами центра технического обслуживания корпорации Yamaha.

- Названия фирм и продуктов, используемые в данном руководстве, являются товарными знаками или зарегистрированными товарными знаками соответствующих компаний.
- Иллюстрации приводятся в данном руководстве исключительно в целях разъяснения инструкций и могут не полностью соответствовать реальному устройству.
- Технические характеристики и их описание приводятся в данном руководстве пользователя исключительно в справочных целях. Корпорация Yamaha Corp. оставляет за собой право изменять или модифицировать продукты и технические характеристики в любое время без предварительного уведомления. Так как технические характеристики, оборудование и компоненты могут различаться в разных странах, обратитесь за информацией к местному дилеру Yamaha.

## Введение

Благодарим вас за приобретение активного динамика Yamaha серии DSR.

Внимательно прочитайте данное руководство, чтобы обеспечить оптимальное использование динамика серии DSR и максимально долгий срок службы. Храните руководство в безопасном месте для использования в дальнейшем.

## Содержание

Введение .....	46	Примеры настройки .....	49
Основные функции серии DSR.....	46	Поиск и устранение неисправностей.....	51
Органы управления и функции .....	47	Ссылки .....	71

## Основные функции серии DSR

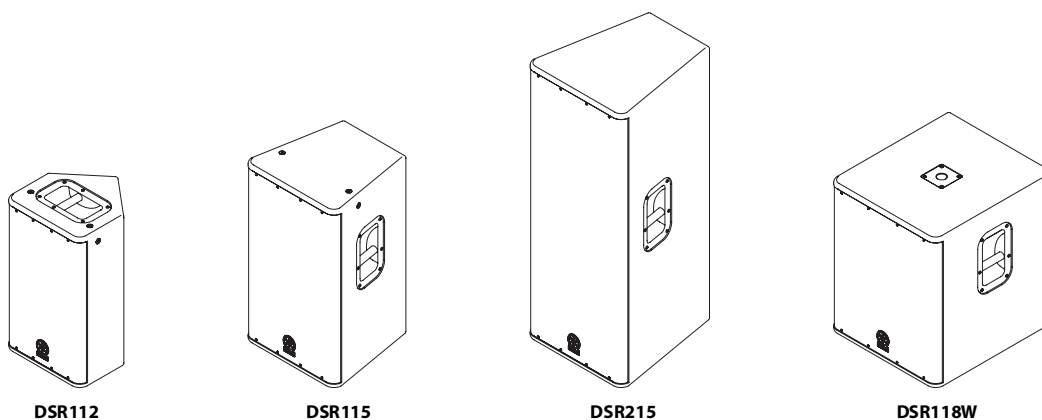

### ■ Функции обработки динамика обеспечиваются внутренним цифровым процессором сигналов (DSR112/DSR115/DSR215)

Внутренний цифровой процессор сигналов обеспечивает звучание высокой четкости благодаря использованию функции обработки динамика, которая была оптимизирована для каждой модели серии DSR.

### ■ Функция FIR-X tuning™ (DSR112/DSR115/DSR215)

Линейный фазовый фильтр FIR обеспечивает высокое качество естественного звучания и плавную частотную характеристику без подавления фаз вокруг точки перехода.

### ■ Функция D-CONTOUR (Dynamic CONTOUR) (DSR112/DSR115/DSR215)

D-CONTOUR — это недавно разработанный трехдиапазонный компрессор. Он динамически настраивает уровень в каждом частотном диапазоне в соответствии с уровнем громкости на выходах динамиков. Он усиливает высокие и низкие частоты, когда уровень громкости низкий, и уменьшает степень усиления, когда достигается высокий уровень громкости. Таким образом, он обеспечивает мощное звучание, адаптированное к человеческому слуху. Например, это удобно использовать для танцевальной музыки и т.д., если требуется подчеркнуть ритм.

### ■ Легкий и компактный

Усилитель класса D, выключаемый блок питания с коррекцией коэффициента мощности, а также легкий мощный неодимовый магнит (только модели DSR112 и DSR115) обеспечивают легкий и компактный корпус в классе.

### ■ Мощная функция защиты

Отдельные дополнительные схемы защиты в динамике, модуле усилителя и блоке питания обеспечивают оптимальную надежность и длительный срок службы оборудования.

## Входящие в комплект принадлежности

- Шнур питания
- Руководство пользователя (настоящее руководство)

# Органы управления и функции

## Задняя панель

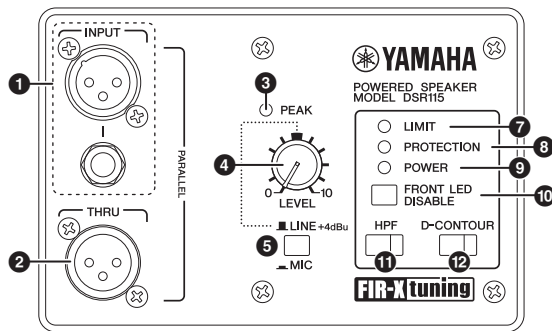

DSR112 / DSR115 / DSR215

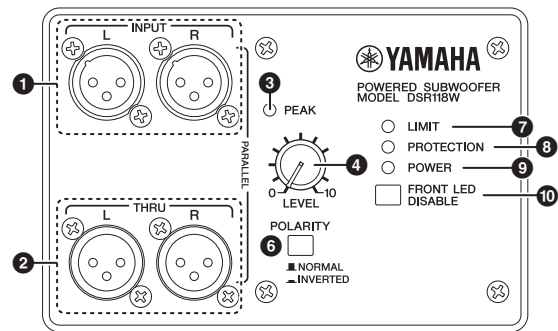

DSR118W

### 1 Гнезда INPUT

Это сбалансированные входные гнезда XLR и для подключения наушников.

В модели DSR118W имеются только гнезда XLR (L, R).

#### ПРИМЕЧАНИЕ

Можно использовать либо гнездо XLR, либо гнездо для наушников, но не оба гнезда одновременно. Подключайте аппаратуру только к одному из этих гнезд.

### 2 Гнезда THRU

Это сбалансированные выходные гнезда XLR. Входные сигналы передаются без изменений, поскольку эти гнезда соединены параллельно с гнездами INPUT.

### 3 Индикатор PEAK

Загорается красным цветом, когда уровень входа становится на 3 дБ ниже ограничения.

Если индикатор PEAK часто загорается, отрегулируйте громкость входного источника, чтобы индикатор PEAK кратковременно мигал при максимальных входных уровнях.

### 4 Регулятор LEVEL

Служит для настройки общей громкости выходного сигнала. Установите переключатель MIC/LINE (5) в модели DSR112, DSR115 и DSR215 в положение LINE, если подключается устройство (например, микшерский пульт), номинальный выходной уровень которого составляет +4 дБ. В этом состоянии установите регулятор уровня LEVEL примерно в положение 12:00, чтобы получить достаточный выходной сигнал.

### 5 Переключатель MIC/LINE (DSR112/DSR115/DSR215)

В зависимости от уровня входного сигнала установите этот переключатель для гнезд INPUT в положение MIC или LINE. Для сигналов низкого уровня (например, сигнала микрофона) установите переключатель в положение MIC (☐). Для сигналов высокого уровня (например, сигналов электронных музыкальных инструментов и звукового оборудования) установите переключатель в положение LINE (■).

### 6 Переключатель POLARITY (DSR118W)

Используется для выбора полярности низкочастотного динамика. Как правило, этот переключатель должен быть установлен в положение NORMAL (■). Однако в зависимости от типа и местоположения всей акустической системы можно улучшить качество звучания низких частот, установив его в положение INVERTED (☐). Попробуйте установить переключатель сначала в одно, потом в другое положение и выберите то, при котором низкие частоты звучат лучше.

### 7 Индикатор LIMIT

Загорается, когда срабатывает ограничитель на выходе. Выходной ограничитель срабатывает в следующих ситуациях, обеспечивая ослабление выходных сигналов для усилителя.

- Если выходное напряжение усилителя превысило максимальное значение
- При обнаружении избыточного внутреннего потребления энергии
- В случае перегрева усилителя

#### ПРИМЕЧАНИЕ

- Внутреннее энергопотребление соответствует сумме потребляемых мощностей, подводимых к громкоговорителю динамика за единицу времени.
- (DSR112/DSR115/DSR215) Если выходное напряжение усилителя превысило максимальное значение или обнаружено избыточное внутреннее энергопотребление, загорится индикатор LIMIT, когда величина ослабления составит 3 дБ или более.

### 8 Индикатор PROTECTION

Загорается, когда срабатывает система защиты. Система защиты срабатывает в следующих ситуациях.

#### ПРИМЕЧАНИЕ

Если система защиты сработала после обнаружения неполадки, подождите, пока усилитель охладится, или выключите его и снова включите, чтобы снова вернуть его в нормальное рабочее состояние. Если усилитель не вернется в нормальное рабочее состояние, обратитесь к дилеру Yamaha.

- При обнаружении перегрева усилителя: выход динамика будет отключен.
- При обнаружении выхода постоянного тока: загорится индикатор, выход динамика будет отключен, а затем будет отключен модуль источника питания.
- В случае обнаружения энергоперегрузки: выход динамика будет отключен.
- При включении питания: загорается примерно на две секунды при подаче питания. Индикатор гаснет после нормальной подачи питания.
- При выключении питания: если выключатель питания установлен в выключенное положение или если питание отключается в результате неожиданной ошибки, система защиты отключает устройство для предотвращения шума.

**9 Индикатор POWER**

Загорается, если включен выключатель питания (14).

**10 Выключатель FRONT LED DISABLE**

Используется для включения или отключения светодиодного индикатора в левой нижней части на передней панели устройства. Светодиодный индикатор горит, когда данный выключатель установлен в выключенное положение (■). Включите этот выключатель (■), если необходимо отключить светодиодный индикатор.

**ПРИМЕЧАНИЕ**

(DSR112/DSR115/DSR215) Когда срабатывает ограничитель для защиты усилителя, светодиодный индикатор загорается ярче обычного пропорционально степени ослабления (6 дБ или выше).

**11 Выключатель HPF (DSR112/DSR115/DSR215)**

Служит для включения или выключения высокочастотного фильтра. Нажмите этот выключатель, чтобы включить высокочастотный фильтр (■), на выключателе загорится индикатор. При включении данного выключателя, высокочастотный фильтр отсекает частоты ниже 120 Гц. Рекомендуется включить данный выключатель в случае подключения динамика напрямую к микрофону или использования динамика вместе с низкочастотным динамиком.

**12 Выключатель D-CONTOUR (DSR112/DSR115/DSR215)**

Используется для включения или отключения функции D-CONTOUR (Dynamic CONTOUR). Нажмите этот выключатель, чтобы включить функцию D-CONTOUR (■), на выключателе загорится индикатор. Включите данный выключатель, если требуется подчеркнуть звук ритма, например при воспроизведении танцевальной музыки и т.д. (стр. 46).

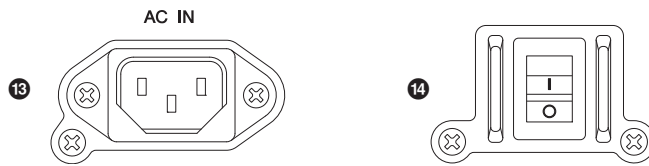

DSR112 / DSR115 / DSR215 / DSR118W

**13 Гнездо AC IN**

Подключите к этому гнезду прилагаемый шнур питания. Сначала подсоедините шнур питания к устройству, затем вставьте вилку шнура питания в розетку.

На прилагаемом шнуре питания имеется специальный фиксирующий механизм (V-LOCK), который предотвращает случайное отсоединение шнура питания. Подсоедините шнур питания, вставив его до упора, пока он не будет зафиксирован в разъеме.

**14 Выключатель питания**

Используется для включения или выключения питания. Переместите этот выключатель вверх в положение (|), чтобы включить питание. Переместите этот выключатель вниз в положение (○), чтобы выключить питание.



**ВНИМАНИЕ**

Многочисленное включение и выключение устройства в течение короткого промежутка времени может стать причиной его неисправности. Повторное включение устройства рекомендуется выполнять не раньше чем через 5 секунд после его отключения.



**ВНИМАНИЕ**

Прежде чем подсоединять или отсоединять шнур питания, выключайте питание устройства.

Чтобы отсоединить шнур питания, нажмите кнопку фиксатора на разъеме.

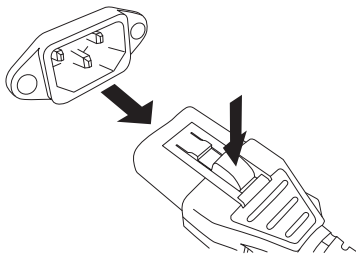

**Подвесная установка**

В случае подвешивания системы DSR112 или DSR115 удалите крепежные винты сверху (два) и сзади снизу (один) и используйте вместо них имеющиеся в продаже длинные болты M10 с ушком (длина резьбы: 30 – 50 мм). Следует иметь в виду, что для подвешивания потребуются три длинных болта с ушком. Используйте длинные болты с ушком в соответствии со стандартами и предписаниями по безопасности в вашей области.



**ВНИМАНИЕ**

- Перед выполнением установки или монтажа проконсультируйтесь со специалистом по установке.
- При выборе места установки, проволочной подвески и оборудования для монтажа убедитесь, что эти компоненты достаточно прочны, чтобы выдержать вес динамика.
- Некоторые крепежные элементы могут с течением времени выходить из строя в связи с износом или коррозией. Для обеспечения безопасности необходимо регулярно тщательно проверять место установки.

Компания Yamaha не несет ответственности за повреждения или травмы, вызванные недостаточной прочностью опорной конструкции или неправильной установкой.



# Примеры настройки

## 1. Основная система SR

В данном примере показана настройка основной системы SR с использованием двух 2-полосных динамиков. Данная система лучше всего подходит для малых жилых помещений, ресторана и профессиональной студии. При необходимости добавьте систему монитора сцены, которая показана под номером 4.

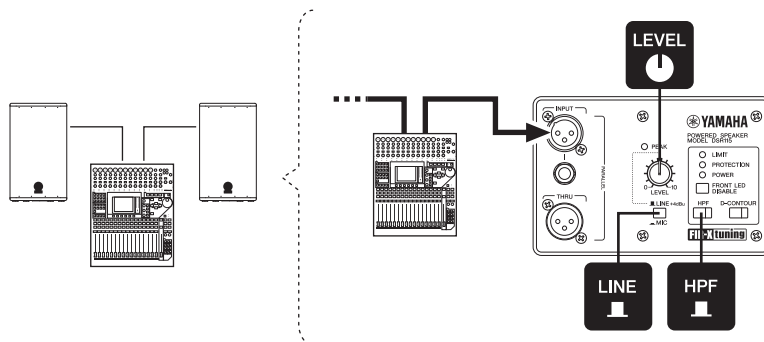

## 2. Система SR с низкочастотным динамиком

В данном примере показана настройка основной системы SR с использованием двух 2-полосных динамиков и низкочастотного динамика с опорами для динамиков. Данная система лучше всего подходит для небольшого жилого дома, церкви, а также для проведения мероприятий. Рекомендуется установить регулятор LEVEL на входе низкочастотного динамика в положение 12:00. При желании можно настроить этот уровень, как необходимо. При необходимости добавьте систему монитора сцены, которая показана под номером 4.

**ПРИМЕЧАНИЕ**

Штекерные разъемы для установочных опор для динамиков имеются снизу на моделях DSR112, DSR115 и сверху на модели DSR118W. Описание установки см. в разделе «Меры предосторожности» (стр. 44).

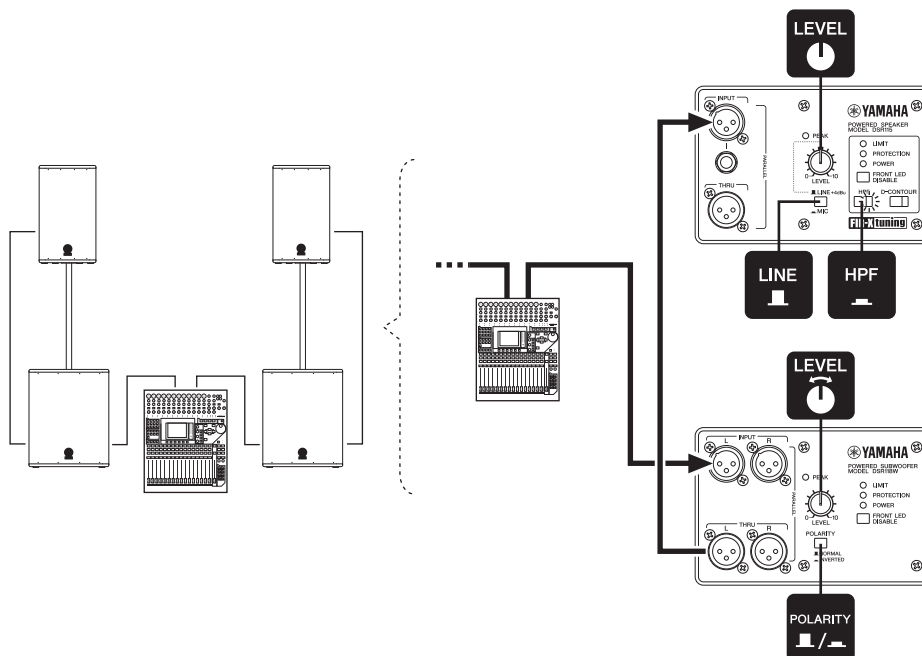

Русский

### 3. Система SR среднего размера

В данном примере показана настройка системы SR среднего размера с использованием четырех 2-полосных динамиков и четырех низкочастотных динамиков. Данная система лучше всего подходит для жилого дома среднего размера, аудитории или зала. При необходимости добавьте систему монитора сцены, которая показана под номером 4.

**ПРИМЕЧАНИЕ**

Если одновременно используется несколько низкочастотных динамиков, установите переключатель POLARITY соседних низкочастотных динамиков в одно и то же положение. В противном случае звук из каждого динамика может подавлять друг друга, что приведет к уменьшению звукового давления.

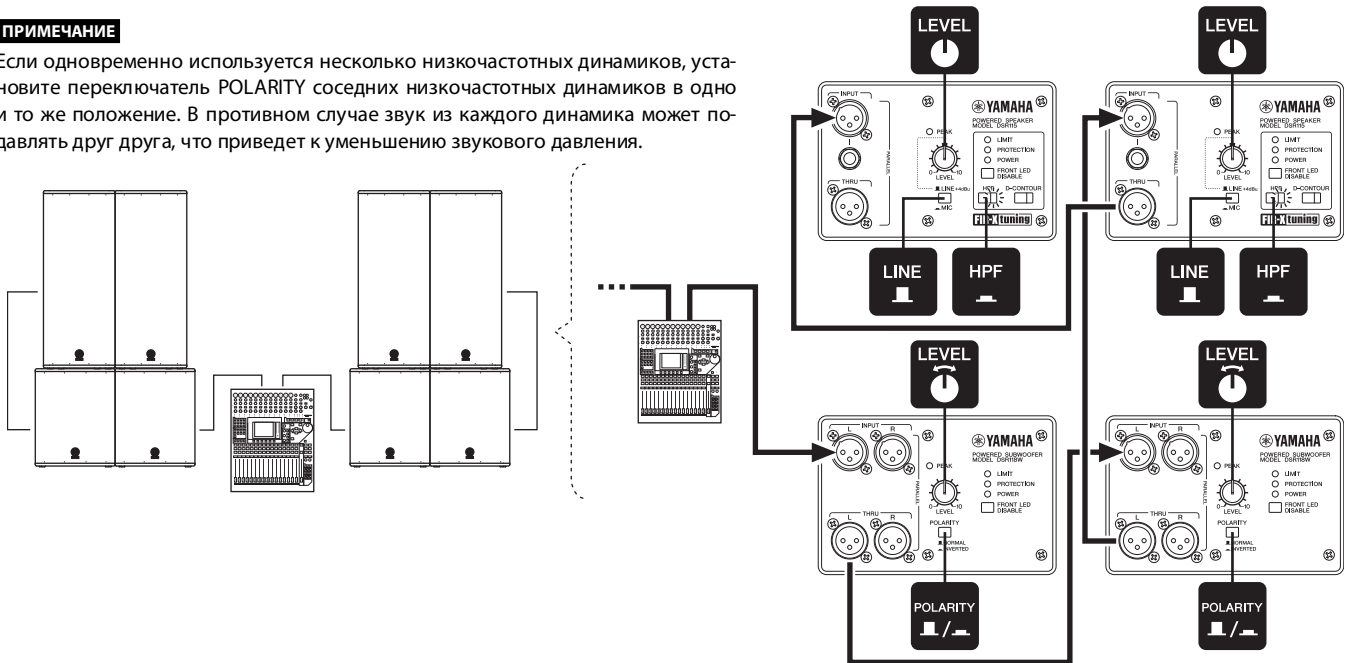

### 4. Система монитора сцены

При необходимости соедините динамики параллельно.

**ПРИМЕЧАНИЕ**

Рекомендуется установить выключатель HPF во включенное положение (↗), чтобы уменьшить обратную связь при использовании в качестве монитора вокальной партии на сцене.

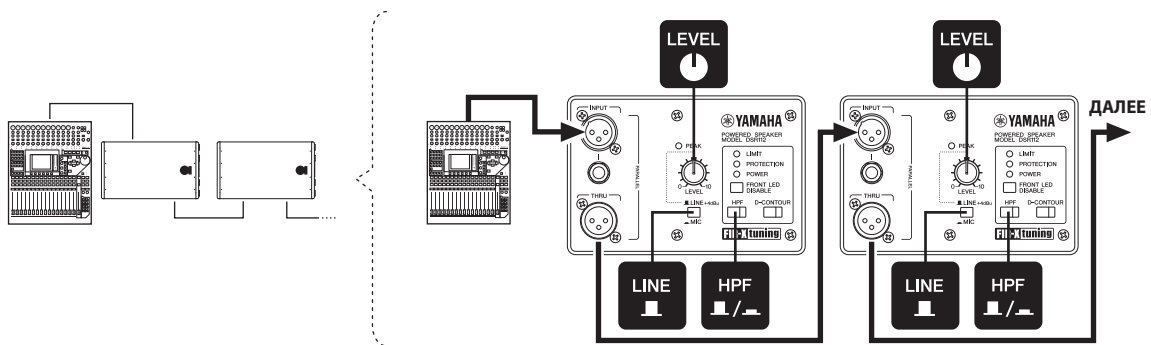

### 5. Система SR только с микрофоном (прямой вход для микрофона)

В данном примере показана настройка системы SR с использованием одного 2-полосного динамика, соединенного напрямую с микрофоном. Данная система может использоваться в самых различных местах, например на корпоративных мероприятиях, презентациях, в ресторанах. Отрегулируйте громкость с помощью регулятора LEVEL для предотвращения обратной связи.

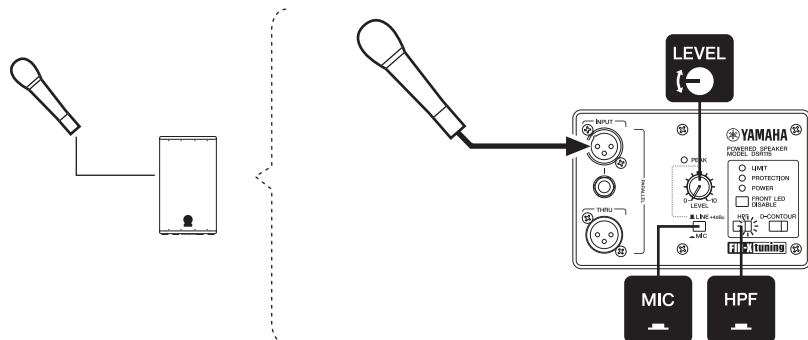

## Поиск и устранение неисправностей

Симптом	Возможные причины	Возможное решение
Питание не включается.	Шнур питания подключен неправильно	Правильно подсоедините шнур питания.
Не удается отсоединить шнур питания.	Вы пытаетесь отсоединить шнур питания, не нажав кнопку фиксатора.	На системах серии DSR используется шнур питания с фиксатором V-LOCK. Чтобы отсоединить шнур питания, нажмите кнопку фиксатора на разъеме.
Внезапно отключилось питание.	Сработала система защиты, которая отключила питание.	Выключите питание, подождите, пока усилитель остынет, а затем снова его включите.
Нет звука.	Неправильно подсоединен кабель.	Правильно подсоедините к гнезду INPUT.
Звук внезапно прерывается.	Срабатывает система защиты, которая отключает выход.	Подождите, пока усилитель остынет. Если устройство автоматически не сбросится, выключите питание, а затем снова его включите.
Завывания (обратная связь)	Микрофон направлен в сторону динамика.	Динамик должен быть направлен от того места, где используется микрофон.
	Звук усиливается слишком сильно.	Уменьшите громкость входного устройства и установите микрофон поближе к источнику звука.
	Неподходящая настройка выключателя высокочастотного фильтра HPF.	Включите выключатель высокочастотного фильтра HPF (■), если возникает обратная связь в низкочастотном диапазоне.
Каждый динамик звучит по-разному (если используются несколько динамиков)	Отличаются настройки для каждого динамика.	<ul style="list-style-type: none"> <li>Установите выключатели HPF и D-CONTOUR на каждом динамике в одинаковое положение.</li> <li>Установите переключатели POLARITY на каждом динамике в одинаковое положение (DSR118W).</li> </ul>
Звук искажается	Слишком высокая входная громкость.	<ul style="list-style-type: none"> <li>Уменьшите уровень громкости входного устройства, чтобы индикатор PEAK загорался лишь изредка.</li> <li>Если звук по-прежнему искажается даже после уменьшения громкости до минимума, установите переключатель MIC/LINE в положение LINE (■) (если выключатель установлен в положение MIC).</li> </ul>
	Слишком высокая выходная громкость.	Уменьшите уровень выходной громкости с помощью регулятора LEVEL, чтобы индикатор LIMIT загорался лишь изредка.
Слишком низкая громкость микрофона.	Выключатель MIC/LINE установлен в положение LINE.	Установите переключатель MIC/LINE в положение MIC (■).
	Используется микрофон, для которого требуется фантомное питание.	Устройства серии DSR не обеспечивают фантомное питание. Смените микрофон на динамический микрофон, используйте батарейки или обеспечьте внешнее фантомное питание.

\*Однако если какая-либо неисправность сохранится, обратитесь к дилеру Yamaha.



# References

## Specifications

General Section		DSR112	DSR115	DSR215	DSR118W
System Type		12" 2-way, bi-amp powered speaker, bass-reflex type	15" 2-way, bi-amp powered speaker, bass-reflex type	Dual 15" 2-way, bi-amp powered speaker, bass-reflex type	18" Powered speaker, bass-reflex type
Frequency Range (-10dB)		55Hz — 20kHz	45Hz — 20kHz	45Hz — 20kHz	40Hz — 130Hz
Frequency Response (-3dB)		60Hz — 18kHz	55Hz — 18kHz	55Hz — 18kHz	50Hz — 110Hz
Coverage Angle		H90° × V60°			-
Crossover Type		FIR-X tuning™ (linear phase FIR filter)			-
Crossover Frequency		1.7kHz	1.7kHz	1.7kHz	-
Measured Maximum SPL (peak) IEC noise @ 1m		134dB SPL	136dB SPL	138dB SPL	132dB SPL
Amplifier Section					
Amplifier Type		Class-D			
Power Rating *1	Dynamic	1500W (LF: 1020W, HF: 480W)			1020W
	Continuous	1300W (LF: 850W, HF: 450W)			800W
Cooling		Natural Convection			
Controls		LEVEL control, MIC/LINE switch, HPF switch, D-CONTOUR switch, FRONT LED DISABLE switch, POWER switch			LEVEL control, POLARITY switch, FRONT LED DISABLE switch, POWER switch
Indicators		PEAK (red), LIMIT (red), PROTECTION (red), POWER (green), Front (white), HPF (orange), D-CONTOUR (orange)			PEAK (red), LIMIT (red), PROTECTION (red), POWER (green), Front (white)
HPF Frequency		120Hz(-6dB) 24dB/oct			-
Boost Type		D-CONTOUR (Dynamic CONTOUR)			-
Protection	Load	POWER switch on/off: Mute			
		DC-fault: power supply shuts down automatically (reset manually)			
		Integral Power Protection: Limit the output (return automatically)			
		Clip limiting			
	Amplifier	Thermal: Limit the output or Mute (return automatically)			Thermal: Mute (return automatically)
		Output through current: Amplifier shuts down automatically (reset manually)			
Power supply	Thermal: Amplifier shuts down automatically (reset manually)				
	Over voltage: Power supply shuts down automatically (reset manually)				
Connectors	Input	XLR-3-31 x1 (Balanced) TRS Phone Jack x1 (Balanced)			XLR-3-31 x2 (Balanced)
	Output	XLR-3-32 x1 (Balanced) Parallel connection with INPUT			XLR-3-32 x2 (Balanced) Parallel connection with INPUT
	Power	AC inlet x1			
Power Consumption	1/8 Power	100W		140W	100W

English

Deutsch

Français

Español

Italiano

Русский

中文

日本語

References

Transducer Section		DSR112	DSR115	DSR215	DSR118W
<b>Low-Frequency</b>		12" cone	15" cone	2 x 15" cone	18" cone
Magnet	Materials	Neodymium Magnet	Neodymium Magnet	Ferrite Magnet	Ferrite Magnet
Voice Coil	Diameter	3"	3"	2.5"	3"
<b>High-Frequency</b>		2" Titanium diaphragm compression driver			-
Magnet	Materials	Neodymium Magnet			-
<b>Enclosure</b>					
Material		LINE-X <sup>®</sup> coated wood			
Dimensions (W x H x D)		370 x 638 x 368 mm (14-9/16" x 25-1/8" x 14-1/2")	442 x 755 x 423 mm (17-3/8" x 29-3/4" x 16-5/8")	467 x 1158 x 520 mm (18-3/8" x 45-9/16" x 20-1/2")	520 x 638 x 584 mm (20-1/2" x 25-1/8" x 23")
Weight		21.2 kg (46 lbs)	28.0 kg (61 lbs)	49.8 kg (109 lbs)	42.0 kg (92 lbs)
Externals Finish, Color		LINE-X <sup>®</sup> , Black			
Grille		16 gauge matte black powder coated perforated steel grille			
Metal Handle		1pc (Top Board)	2pcs (Side Board)		
Pole Socket	Diameter	35mm (Bottom Board)		-	35mm (Top Board)
Flying Hardware		3 x M10 (Top L/R 1pc each, Bottom rear 1pc)		-	-

Input Characteristics

MIC/LINE switch: LINE		DSR112	DSR115	DSR215	DSR118W
Input Sensitivity	LEVEL position: maximum	0dBu			
	LEVEL position: center (12 o'clock)	+7dBu			-
Maximum Input Level		+24dBu			
Input Impedance		12kΩ			10kΩ
MIC/LINE switch: MIC					
Input Sensitivity	LEVEL position: maximum	-25dBu			-
	LEVEL position: center (12 o'clock)	-11dBu			-
Maximum Input Level		-11dBu			
Input Impedance		8kΩ			-

0dBu is referenced to 0.775Vrms.

\*1. THD+N=10% at minimum impedance

D-CONTOUR Frequency Response Chart

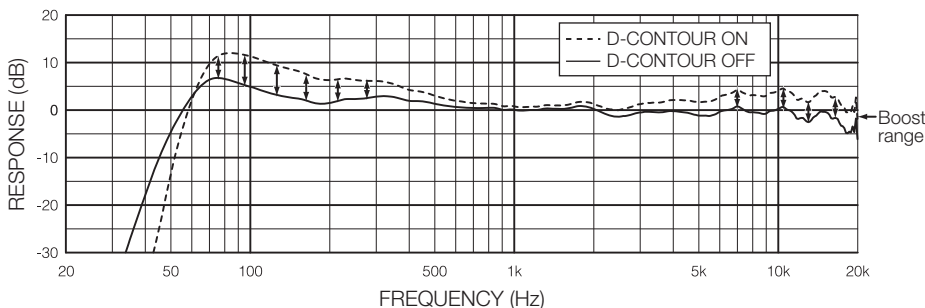

## Dimensions

### DSR112

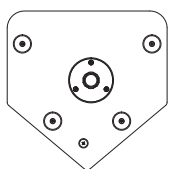
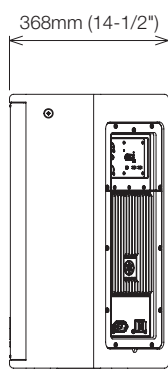
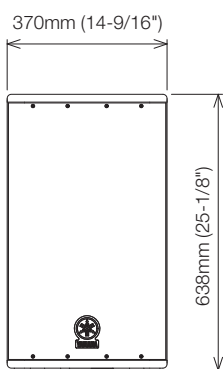
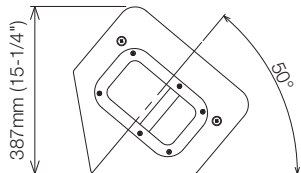
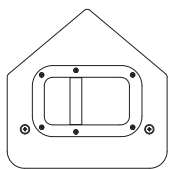

### DSR115

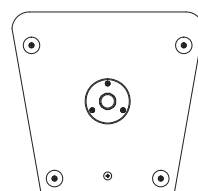
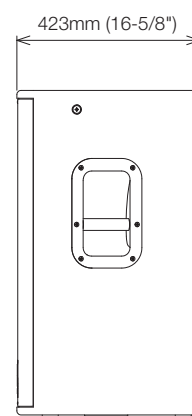
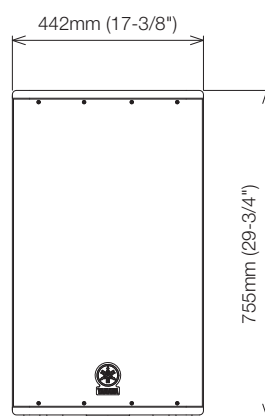
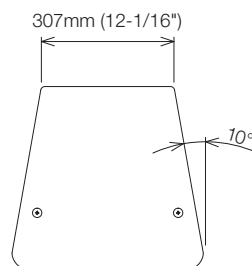

English

Deutsch

Français

Español

Italiano

Русский

中文

日本語

- English
- Deutsch
- Français
- Español
- Italiano
- Русский
- 中文
- 日本語

### DSR215

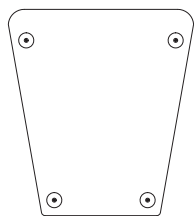
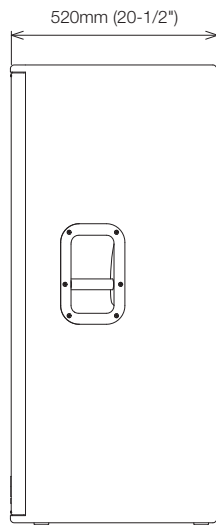
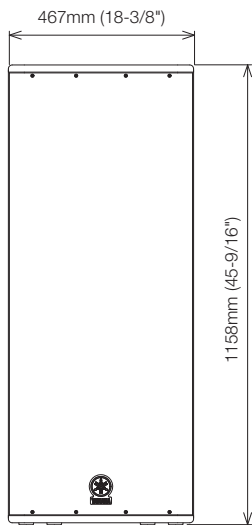
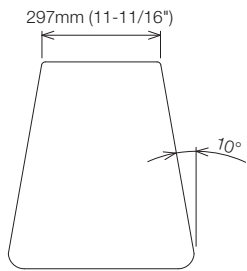

### DSR118W

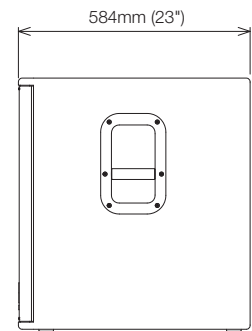
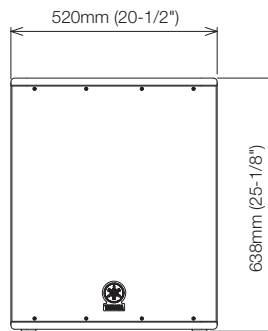
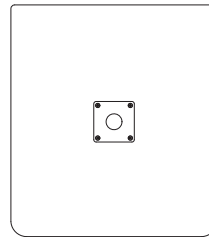



# Block Diagram

DSR112/DSR115/DSR215

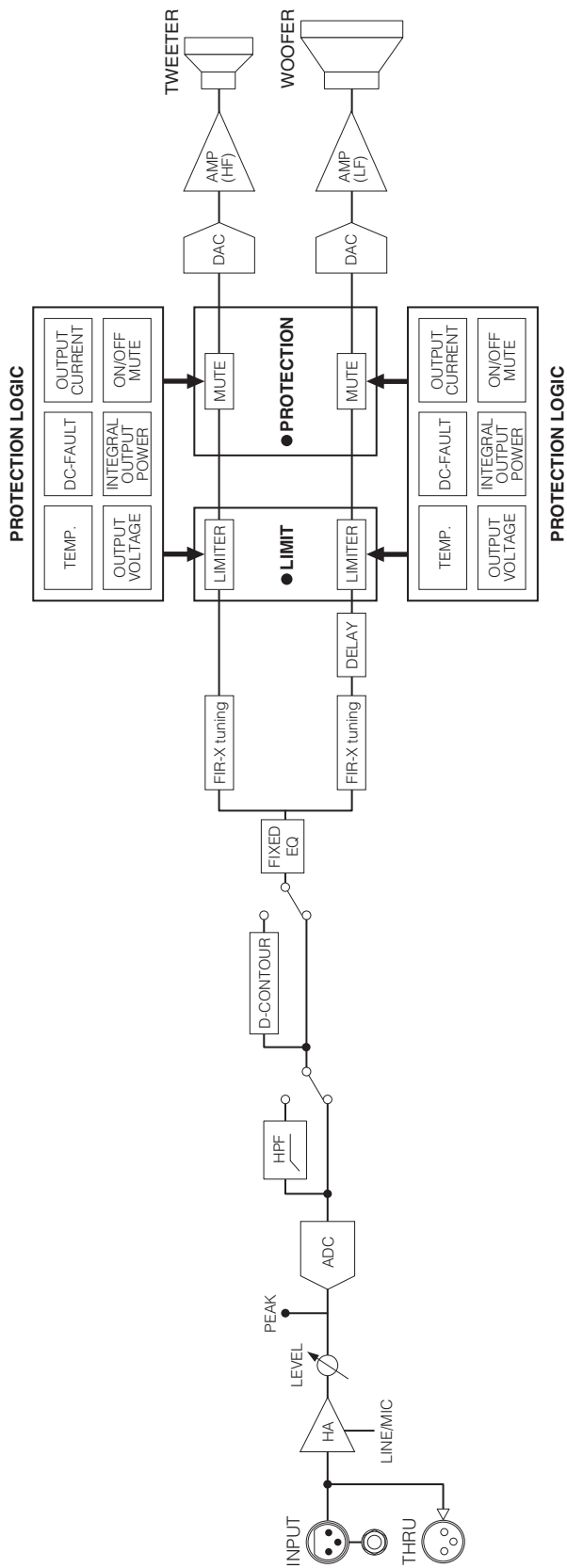

DSR118W

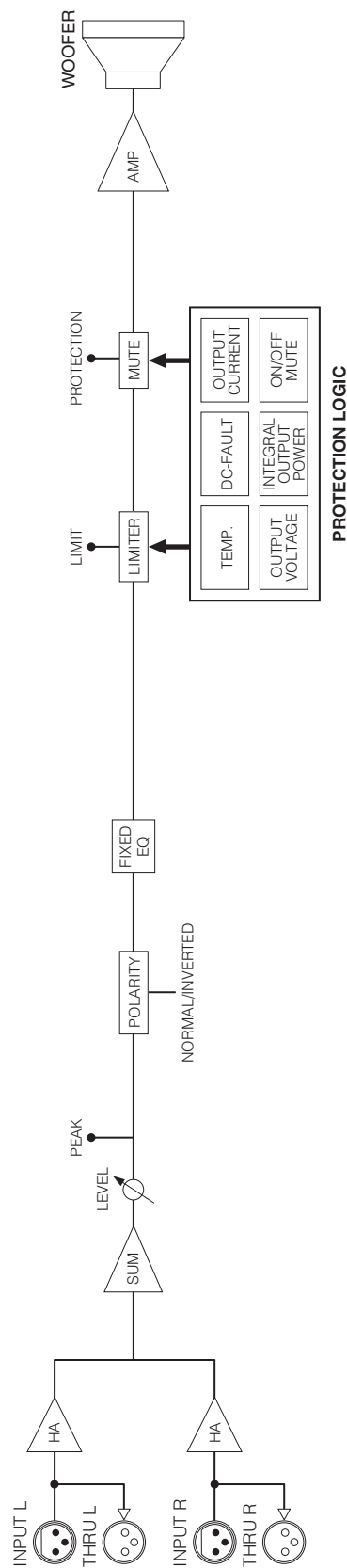

Navigation buttons for language selection:

- 日本語
- 中文
- Русский
- Italiano
- Español
- Français
- Deutsch
- English

### Information for Users on Collection and Disposal of Old Equipment



This symbol on the products, packaging, and/or accompanying documents means that used electrical and electronic products should not be mixed with general household waste.

For proper treatment, recovery and recycling of old products, please take them to applicable collection points, in accordance with your national legislation and the Directives 2002/96/EC.

By disposing of these products correctly, you will help to save valuable resources and prevent any potential negative effects on human health and the environment which could otherwise arise from inappropriate waste handling.

For more information about collection and recycling of old products, please contact your local municipality, your waste disposal service or the point of sale where you purchased the items.

#### [For business users in the European Union]

If you wish to discard electrical and electronic equipment, please contact your dealer or supplier for further information.

#### [Information on Disposal in other Countries outside the European Union]

This symbol is only valid in the European Union. If you wish to discard these items, please contact your local authorities or dealer and ask for the correct method of disposal.

### Verbraucherinformation zur Sammlung und Entsorgung alter Elektrogeräte



Befindet sich dieses Symbol auf den Produkten, der Verpackung und/oder beiliegenden Unterlagen, so sollten benutzte elektrische Geräte nicht mit dem normalen Haushaltsabfall entsorgt werden.

In Übereinstimmung mit Ihren nationalen Bestimmungen und den Richtlinien 2002/96/EC, bringen Sie alte Geräte bitte zur fachgerechten Entsorgung, Wiederaufbereitung und Wiederverwendung zu den entsprechenden Sammelstellen.

Durch die fachgerechte Entsorgung der Elektrogeräte helfen Sie, wertvolle Ressourcen zu schützen und verhindern mögliche negative Auswirkungen auf die menschliche Gesundheit und die Umwelt, die andernfalls durch unsachgerechte Müllentsorgung auftreten könnten.

Für weitere Informationen zum Sammeln und Wiederaufbereiten alter Elektrogeräte, kontaktieren Sie bitte Ihre örtliche Stadt- oder Gemeindeverwaltung, Ihren Abfallentsorgungsdienst oder die Verkaufsstelle der Artikel.

#### [Information für geschäftliche Anwender in der Europäischen Union]

Wenn Sie Elektrogeräte ausrangieren möchten, kontaktieren Sie bitte Ihren Händler oder Zulieferer für weitere Informationen.

#### [Entsorgungsinformation für Länder außerhalb der Europäischen Union]

Dieses Symbol gilt nur innerhalb der Europäischen Union. Wenn Sie solche Artikel ausrangieren möchten, kontaktieren Sie bitte Ihre örtlichen Behörden oder Ihren Händler und fragen Sie nach der sachgerechten Entsorgungsmethode.

### Information concernant la Collecte et le Traitement des déchets d'équipements électriques et électroniques.



Le symbole sur les produits, l'emballage et/ou les documents joints signifie que les produits électriques ou électroniques usagés ne doivent pas être mélangés avec les déchets domestiques habituels.

Pour un traitement, une récupération et un recyclage appropriés des déchets d'équipements électriques et électroniques, veuillez les déposer aux points de collecte prévus à cet effet, conformément à la réglementation nationale et aux Directives 2002/96/EC.

En vous débarrassant correctement des déchets d'équipements électriques et électroniques, vous contribuerez à la sauvegarde de précieuses ressources et à la prévention de potentiels effets négatifs sur la santé humaine qui pourraient advenir lors d'un traitement inapproprié des déchets.

Pour plus d'informations en propos de la collecte et du recyclage des déchets d'équipements électriques et électroniques, veuillez contacter votre municipalité, votre service de traitement des déchets ou le point de vente où vous avez acheté les produits.

#### [Pour les professionnels dans l'Union Européenne]

Si vous souhaitez vous débarrasser des déchets d'équipements électriques et électroniques veuillez contacter votre vendeur ou fournisseur pour plus d'informations.

#### [Information sur le traitement dans d'autres pays en dehors de l'Union Européenne]

Ce symbole est seulement valable dans l'Union Européenne. Si vous souhaitez vous débarrasser de déchets d'équipements électriques et électroniques, veuillez contacter les autorités locales ou votre fournisseur et demander la méthode de traitement appropriée.

### Información para Usuarios sobre Recolección y Disposición de Equipamiento Viejo



Este símbolo en los productos, embalaje, y/o documentación que se acompañe significa que los productos electrónicos y eléctricos usados no deben ser mezclados con desechos hogareños corrientes.

Para el tratamiento, recuperación y reciclado apropiado de los productos viejos, por favor llévelos a puntos de recolección aplicables, de acuerdo a su legislación nacional y las directivas 2002/96/EC.

Al disponer de estos productos correctamente, ayudará a ahorrar recursos valiosos y a prevenir cualquier potencial efecto negativo sobre la salud humana y el medio ambiente, el cual podría surgir de un inapropiado manejo de los desechos.

Para mayor información sobre recolección y reciclado de productos viejos, por favor contacte a su municipio local, su servicio de gestión de residuos o el punto de venta en el cual usted adquirió los artículos.

#### [Para usuarios de negocios en la Unión Europea]

Si usted desea deshacerse de equipamiento eléctrico y electrónico, por favor contacte a su vendedor o proveedor para mayor información.

#### [Información sobre la Disposición en otros países fuera de la Unión Europea]

Este símbolo sólo es válido en la Unión Europea. Si desea deshacerse de estos artículos, por favor contacte a sus autoridades locales y pregunte por el método correcto de disposición.

### Informazioni per gli utenti sulla raccolta e lo smaltimento di vecchia attrezzatura



Questo simbolo sui prodotti, sull'imballaggio, e/o sui documenti che li accompagnano significa che i prodotti elettriche e elettroniche non dovrebbero essere mischiati con i rifiuti domestici generici.

Per il trattamento, recupero e riciclaggio appropriati di vecchi prodotti, li porti, prego, ai punti di raccolta appropriati, in accordo con la Sua legislazione nazionale e le direttive 2002/96/CE.

Smaltendo correttamente questi prodotti, Lei aiuterà a salvare risorse preziose e a prevenire alcuni potenziali effetti negativi sulla salute umana e l'ambiente, che altrimenti potrebbero sorgere dal trattamento improprio dei rifiuti.

Per ulteriori informazioni sulla raccolta e il riciclaggio di vecchi prodotti, prego contatti la Sua amministrazione comunale locale, il Suo servizio di smaltimento dei rifiuti o il punto vendita dove Lei ha acquistato gli articoli.

#### [Per utenti imprenditori dell'Unione europea]

Se Lei desidera disfarsi di attrezzatura elettrica ed elettronica, prego contatti il Suo rivenditore o fornitore per ulteriori informazioni.

#### [Informazioni sullo smaltimento negli altri Paesi al di fuori dell'Unione europea]

Questo simbolo è valido solamente nell'Unione europea. Se Lei desidera disfarsi di questi articoli, prego contatti le Sue autorità locali o il rivenditore e richieda la corretta modalità di smaltimento.

# Important Notice: Guarantee Information for customers in European Economic Area (EEA) and Switzerland

<b>Important Notice: Guarantee Information for customers in EEA* and Switzerland</b> For detailed guarantee information about this Yamaha product, and Pan-EEA* and Switzerland warranty service, please either visit the website address below (Printable file is available at our website) or contact the Yamaha representative office for your country. * EEA: European Economic Area	<b>English</b>
<b>Wichtiger Hinweis: Garantie-Information für Kunden in der EWR* und der Schweiz</b> Für nähere Garantie-Information über dieses Produkt von Yamaha, sowie über den Pan-EWR*- und Schweizer Garantieservice, besuchen Sie bitte entweder die folgend angegebene Internetadresse (eine druckfähige Version befindet sich auch auf unserer Webseite), oder wenden Sie sich an den für Ihr Land zuständigen Yamaha-Vertrieb. *EWR: Europäischer Wirtschaftsraum	<b>Deutsch</b>
<b>Remarque importante: informations de garantie pour les clients de l'EEE et la Suisse</b> Pour des informations plus détaillées sur la garantie de ce produit Yamaha et sur le service de garantie applicable dans l'ensemble de l'EEE ainsi qu'en Suisse, consultez notre site Web à l'adresse ci-dessous (le fichier imprimable est disponible sur notre site Web) ou contactez directement Yamaha dans votre pays de résidence. * EEE : Espace Economique Européen	<b>Français</b>
<b>Belangrijke mededeling: Garantie-informatie voor klanten in de EER* en Zwitserland</b> Voor gedetailleerde garantie-informatie over dit Yamaha-product en de garantieservice in heel de EER* en Zwitserland, gaat u naar de onderstaande website (u vindt een afdrukbaar bestand op onze website) of neemt u contact op met de vertegenwoordiging van Yamaha in uw land. * EER: Europese Economische Ruimte	<b>Nederlands</b>
<b>Aviso importante: información sobre la garantía para los clientes del EEE* y Suiza</b> Para una información detallada sobre este producto Yamaha y sobre el soporte de garantía en la zona EEE* y Suiza, visite la dirección web que se incluye más abajo (la versión del archivo para imprimir esta disponible en nuestro sitio web) o póngase en contacto con el representante de Yamaha en su país. * EEE: Espacio Económico Europeo	<b>Español</b>
<b>Avviso importante: informazioni sulla garanzia per i clienti residenti nell'EEA* e in Svizzera</b> Per informazioni dettagliate sulla garanzia relativa a questo prodotto Yamaha e l'assistenza in garanzia nei paesi EEA* e in Svizzera, potete consultare il sito Web all'indirizzo riportato di seguito (è disponibile il file in formato stampabile) oppure contattare l'ufficio di rappresentanza locale della Yamaha. * EEA: Area Economica Europea	<b>Italiano</b>
<b>Aviso importante: informações sobre as garantias para clientes da AEE* e da Suíça</b> Para obter uma informação pormenorizada sobre este produto da Yamaha e sobre o serviço de garantia na AEE* e na Suíça, visite o site a seguir (o arquivo para impressão está disponível no nosso site) ou entre em contato com o escritório de representação da Yamaha no seu país. * AEE: Área Económica Européia	<b>Português</b>
<b>Σημαντική σημείωση: Πληροφορίες εγγύησης για τους πελάτες στον ΕΟΧ* και Ελβετία</b> Για λεπτομερείς πληροφορίες εγγύησης σχετικά με το παρόν προϊόν της Yamaha και την κάλυψη εγγύησης σε όλες τις χώρες του ΕΟΧ και την Ελβετία, επισκεφτείτε την παρακάτω ιστοσελίδα (Εκτυπώσιμη μορφή είναι διαθέσιμη στην ιστοσελίδα μας) ή απευθυνθείτε στην αντιπροσωπεία της Yamaha στη χώρα σας. * ΕΟΧ: Ευρωπαϊκός Οικονομικός Χώρος	<b>Ελληνικά</b>
<b>Viktigt: Garantiinformation för kunder i EES-området* och Schweiz</b> För detaljerad information om denna Yamahaprodukt samt garantiservice i hela EES-området* och Schweiz kan du antingen besöka nedanstående webbadress (en utskriftsvänlig fil finns på webbplatsen) eller kontakta Yamahas officiella representant i ditt land. * EES: Europeiska Ekonomiska Samarbetsområdet	<b>Svenska</b>
<b>Viktig merknad: Garantiinformasjon for kunder i EØS* og Sveits</b> Detaljert garantiinformasjon om dette Yamaha-produktet og garantiservice for hele EØS-området* og Sveits kan fås enten ved å besøke nettstedene nedenfor (utskriftsversjon finnes på våre nettsider) eller kontakte kontaktpunktet i landet der du bor. *EØS: Det europeiske økonomiske samarbeidsområdet	<b>Norsk</b>
<b>Vigtig oplysning: Garantioplysninger til kunder i EØ* og Schweiz</b> De kan finde detaljerede garantioplysninger om dette Yamaha-produkt og den fælles garantiserviceordning for EØ* (og Schweiz) ved at besøge det websted, der er angivet nedenfor (der findes en fil, som kan udskrives, på vores websted), eller ved at kontakte Yamahas nationale repræsentationskontor i det land, hvor De bor. * EØ: Det Europæiske Økonomiske Område	<b>Dansk</b>
<b>Tärkeä ilmoitus: Takuutiedot Euroopan talousalueen (ETA)* ja Sveitsin asiakkaille</b> Tämän Yamaha-tuotteen sekä ETA-alueen ja Sveitsin takuuta koskevat yksityiskohtaiset tiedot saatte alla olevasta nettiosoitteesta. (Tulostettava tiedosto saatavissa sivustollamme.) Voitte myös ottaa yhteyttä paikalliseen Yamaha-edustajaan. *ETA: Euroopan talousalue	<b>Suomi</b>
<b>Ważne: Warunki gwarancyjne obowiązujące w EOG* i Szwajcarii</b> Aby dowiedzieć się więcej na temat warunków gwarancyjnych tego produktu firmy Yamaha i serwisu gwarancyjnego w całym EOG* i Szwajcarii, należy odwiedzić wskazaną poniżej stronę internetową (Plik gotowy do wydruku znajduje się na naszej stronie internetowej) lub skontaktować się z przedstawicielstwem firmy Yamaha w swoim kraju. * EOG — Europejski Obszar Gospodarczy	<b>Polski</b>
<b>Důležité oznámení: Záruční informace pro zákazníky v EHS* a ve Švýcarsku</b> Podrobné záruční informace o tomto produktu Yamaha a záručním servisu v celém EHS* a ve Švýcarsku naleznete na níže uvedené webové adrese (soubor k tisku je dostupný na našich webových stránkách) nebo se můžete obrátit na zastoupení firmy Yamaha ve své zemi. * EHS: Evropský hospodářský prostor	<b>Česky</b>
<b>Fontos figyelmeztetés: Garancia-információk az EGT* területén és Svájcban élő vásárlók számára</b> A jelen Yamaha termékre vonatkozó részletes garancia-információk, valamint az EGT*-re és Svájcra kiterjedő garanciális szolgáltatás tekintetében keresse fel webhelyünket az alábbi címen (a webhelyen nyomtatható fájl is található), vagy pedig lépjen kapcsolatba az országában működő Yamaha képviselői irodával. * EGT: Európai Gazdasági Térség	<b>Magyar</b>
<b>Oluline märkus: Garantiiteave Euroopa Majanduspiirkonna (EMP)* ja Šveitsi klientidele</b> Täpsemat teabe saamiseks selle Yamaha toote garantii ning kogu Euroopa Majanduspiirkonna ja Šveitsi garantiiteeninduse kohta, külastage palun veebisaiti alljärgneval aadressil (meie saidil on saadaval printitav fail) või pöörduge Teie regiooni Yamaha esinduse poole. * EMP: Euroopa Majanduspiirkond	<b>Eesti keel</b>
<b>Svarīgs paziņojums: garantijas informācija klientiem EEZ* un Šveicē</b> Lai saņemtu detalizētu garantijas informāciju par šo Yamaha produktu, kā arī garantijas apkalpošanu EEZ* un Šveicē, lūdzu, apmeklējiet zemāk norādīto tīmekļa vietnes adresi (tīmekļa vietnē ir pieejams drukājams fails) vai sazinieties ar jūsu valsti apkalpojošo Yamaha pārstāvniecību. * EEZ: Eiropas Ekonomikas zona	<b>Latviešu</b>
<b>Dėmesio: informacija dėl garantijos pirkėjams EEE* ir Šveicarijoje</b> Jei reikia išsamios informacijos apie šį „Yamaha“ produktą ir jo techninę priežiūrą visoje EEE* ir Šveicarijoje, apsilankykite mūsų svetainėje toliau nurodytu adresu (svetainėje yra spausdintinas failas) arba kreipkitės į „Yamaha“ atstovybę savo šaliai. *EEE – Europos ekonominė erdvė	<b>Lietuvių kalba</b>
<b>Dôležité upozornenie: Informácie o záruke pre zákazníkov v EHP* a Švajčiarsku</b> Podrobné informácie o záruke týkajúce sa tohto produktu od spoločnosti Yamaha a garančnom servise v EHP* a Švajčiarsku nájdete na webovej stránke uvedenej nižšie (na našej webovej stránke je k dispozícii súbor na tlač) alebo sa obráťte na zástupcu spoločnosti Yamaha vo svojej krajine. * EHP: Európsky hospodársky priestor	<b>Slovenčina</b>
<b>Pomembno obvestilo: Informacije o garanciji za kupce v EGP* in Švici</b> Za podrobnejše informacije o tem Yamahinem izdelku ter garancijskem servisu v celotnem EGP in Švici, obiščite spletno mesto, ki je navedeno spodaj (natisljiva datoteka je na voljo na našem spletnem mestu), ali se obrnite na Yamahinega predstavnika v svoji državi. * EGP: Evropski gospodarski prostor	<b>Slovenščina</b>
<b>Важно съобщение: Информация за гаранцията за клиенти в ЕИП* и Швейцария</b> За подробна информация за гаранцията за този продукт на Yamaha и гаранционното обслужване в паневропейската зона на ЕИП* и Швейцария или посетете посочения по-долу уеб сайт (на нашия уеб сайт има файл за печат), или се свържете с представителния офис на Yamaha във вашата страна. * ЕИП: Европейско икономическо пространство	<b>Български език</b>
<b>Notificare importantă: Informații despre garanție pentru clienții din SEE* și Elveția</b> Pentru informații detaliate privind acest produs Yamaha și serviciul de garanție Pan-SEE* și Elveția, vizitați site-ul la adresa de mai jos (fișierul imprimabil este disponibil pe site-ul nostru) sau contactați biroul reprezentanței Yamaha din țara dumneavoastră. * SEE: Spațiul Economic European	<b>Limba română</b>

<http://europe.yamaha.com/warranty/>

## 产品中有害物质的名称及含量

部件名称	有害物质					
	铅 (Pb)	汞 (Hg)	镉 (Cd)	六价铬 (Cr(VI))	多溴联苯 (PBB)	多溴二苯醚 (PBDE)
外壳, 框架	×	○	○	○	○	○
印刷线路板	×	○	○	○	○	○
电缆线	×	○	○	○	○	○

本表格依据 SJ/T 11364 的规定编制。

○：表示该有害物质在该部件所有均质材料中的含量均在 GB/T 26572 规定的限量要求以下。

×：表示该有害物质至少在该部件的某一均质材料中的含量超出 GB/T 26572 规定的限量要求。

(此产品符合 EU 的 RoHS 指令。)

(この製品は EU の RoHS 指令には適合しています。)

(This product conforms to the RoHS regulations in the EU.)

(Dieses Produkt entspricht der RoHS-Richtlinie der EU.)

(Ce produit est conforme aux réglementations RoHS de l'UE.)

(Este producto cumple con los requisitos de la directiva RoHS en la UE.)



此标识适用于在中华人民共和国销售的电子信息产品。标识中间的数字为环保使用期限的年数。

### 保护环境

如果需要废弃设备时，请与本地相关机构联系，获取正确的废弃方法。请勿将设备随意丢弃或作为生活垃圾处理。

For details of products, please contact your nearest Yamaha representative or the authorized distributor listed below.

Pour plus de détails sur les produits, veuillez-vous adresser à Yamaha ou au distributeur le plus proche de vous figurant dans la liste suivante.

Die Einzelheiten zu Produkten sind bei Ihrer unten aufgeführten Niederlassung und bei Yamaha Vertragshändlern in den jeweiligen Bestimmungsländern erhältlich.

Para detalles sobre productos, contacte su tienda Yamaha más cercana o el distribuidor autorizado que se lista debajo.

## NORTH AMERICA

### CANADA

**Yamaha Canada Music Ltd.**  
135 Milner Avenue, Toronto, Ontario,  
M1S 3R1, Canada  
Tel: 416-298-1311

### U.S.A.

**Yamaha Corporation of America**  
6600 Orangethorpe Avenue, Buena Park, CA 90620,  
U.S.A.  
Tel: 714-522-9011

## CENTRAL & SOUTH AMERICA

### MEXICO

**Yamaha de México, S.A. de C.V.**  
Av. Insurgentes Sur 1647 Piso 9, Col. San José  
Insurgentes, Delegación Benito Juárez, México,  
D.F., C.P. 03900  
Tel: 55-5804-0600

### BRAZIL

**Yamaha Musical do Brasil Ltda.**  
Rua Fidêncio Ramos, 302 - Cj 52 e 54 - Torre B - Vila  
Olimpia - CEP 04551-010 - São Paulo/SP, BRAZIL  
Tel: 011-3704-1377

### ARGENTINA

**Yamaha Music Latin America, S.A.,  
Sucursal Argentina**  
Olga Cossettini 1553, Piso 4 Norte,  
Madero Este-C1107CEK  
Buenos Aires, Argentina  
Tel: 011-4119-7000

### VENEZUELA

**Yamaha Music Latin America, S.A.,  
Sucursal Venezuela**  
C.C. Manzanares Plaza P4  
Ofic. 0401 - Manzanares-Baruta  
Caracas Venezuela  
Tel: 58-212-943-1877

### PANAMA AND OTHER LATIN AMERICAN COUNTRIES/ CARIBBEAN COUNTRIES

**Yamaha Music Latin America, S.A.**  
Torre Banco General, Piso No.7, Marbella,  
Calle 47 y Aquilino de la Guardia,  
Ciudad de Panamá, República de Panamá  
Tel: +507-269-5311

## EUROPE

### THE UNITED KINGDOM/IRELAND

**Yamaha Music Europe GmbH (UK)**  
Sherbourne Drive, Tilbrook, Milton Keynes,  
MK7 8BL, U.K.  
Tel: 01908-366700

### GERMANY

**Yamaha Music Europe GmbH**  
Siemensstraße 22-34, 25462 Rellingen, Germany  
Tel: 04101-3030

### SWITZERLAND/LIECHTENSTEIN

**Yamaha Music Europe GmbH  
Branch Switzerland in Zürich**  
Seefeldstrasse 94, 8008 Zürich, Switzerland  
Tel: 044-387-8080

### AUSTRIA/BULGARIA

**Yamaha Music Europe GmbH Branch Austria**  
Schleiergasse 20, A-1100 Wien, Austria  
Tel: 01-60203900

### CZECH REPUBLIC/HUNGARY/ ROMANIA/SLOVAKIA/SLOVENIA

**Yamaha Music Europe GmbH  
Branch Austria (Central Eastern Europe Office)**  
Schleiergasse 20, A-1100 Wien, Austria  
Tel: 01-60203900

### POLAND/LITHUANIA/LATVIA/ESTONIA

**Yamaha Music Europe GmbH  
Branch Poland Office**  
ul. Wrotkowa 14 02-553 Warsaw, Poland  
Tel: +48 22 88 00 888

### MALTA

**Olimpus Music Ltd.**  
The Emporium, Level 3, St. Louis Street Msida  
MSD06  
Tel: 02133-2144

### NETHERLANDS/BELGIUM/ LUXEMBOURG

**Yamaha Music Europe Branch Benelux**  
Clarissenhof 5-b, 4133 AB Vianen, Netherlands  
Tel: 0347-358 040

### FRANCE

**Yamaha Music Europe**  
7 rue Ambroise Croizat, Zone d'activites Pariest,  
77183 Croissy-Beaubourg, France  
Tel: 01-64-61-4000

### ITALY

**Yamaha Music Europe GmbH, Branch Italy**  
Viale Italia 88, 20020 Lainate (Milano), Italy  
Tel: 02-935-771

### SPAIN/PORTUGAL

**Yamaha Music Europe GmbH Ibérica, Sucursal  
en España**  
Ctra. de la Coruna km. 17,200, 28231  
Las Rozas (Madrid), Spain  
Tel: +34-91-639-88-88

### GREECE

**Philippos Nakas S.A. The Music House**  
147 Skiathou Street, 112-55 Athens, Greece  
Tel: 01-228 2160

### SWEDEN/FINLAND/ICELAND

**Yamaha Music Europe GmbH Germany filial  
Scandinavia**  
JA Wettergrensgata 1, Västra Frölunda, Sweden  
Tel: +46 31 89 34 00

### DENMARK

**Yamaha Music Europe GmbH, Tyskland - filial  
Denmark**  
Generatorvej 8B, DK-2730 Herlev, Denmark  
Tel: 44 92 49 00

### NORWAY

**Yamaha Music Europe GmbH Germany -  
Norwegian Branch**  
Grini Næringspark 1, N-1361 Østerås, Norway  
Tel: 67 16 78 00

### RUSSIA

**Yamaha Music (Russia) LLC.**  
Room 37, bld. 7, Kievskaya street, Moscow,  
121059, Russia  
Tel: 495 626 5005

### OTHER EUROPEAN COUNTRIES

**Yamaha Music Europe GmbH**  
Siemensstraße 22-34, 25462 Rellingen, Germany  
Tel: +49-4101-3030

## AFRICA

**Yamaha Music Gulf FZE**  
Office JAFZA 16-512, P.O.Box 17328,  
Jebel Ali - Dubai, UAE  
Tel: +971-4-881-5868

## MIDDLE EAST

### TURKEY

**Yamaha Music Europe GmbH**  
Merkezi Almanya Türkiye Istanbul Şubesi  
Maslak Meydan Sokak No:5 Spring Giz Plaza  
Bağımsız Böl. No:3, 34398 Şişli İstanbul  
Tel: +90-212-999-8010

### CYPRUS

**Yamaha Music Europe GmbH**  
Siemensstraße 22-34, 25462 Rellingen, Germany  
Tel: 04101-3030

### OTHER COUNTRIES

**Yamaha Music Gulf FZE**  
Office JAFZA 16-512, P.O.Box 17328,  
Jebel Ali - Dubai, U.A.E  
Tel: +971-4-881-5868

## ASIA

### THE PEOPLE'S REPUBLIC OF CHINA

**Yamaha Music & Electronics (China) Co.,Ltd.**  
2F, Yunhedasha, 1818 Xinzha-lu, Jingan-qu,  
Shanghai, China  
Tel: 400-051-7700

### INDIA

**Yamaha Music India Pvt. Ltd.**  
Spazedge building, Ground Floor, Tower A, Sector  
47, Gurgaon- Sohna Road, Gurgaon, Haryana, India  
Tel: 0124-485-3300

### INDONESIA

**PT. Yamaha Musik Indonesia (Distributor)**  
Yamaha Music Center Bldg. Jalan Jend. Gatot  
Subroto Kav. 4, Jakarta 12930, Indonesia  
Tel: 021-520-2577

### KOREA

**Yamaha Music Korea Ltd.**  
8F, 9F, Dongsung Bldg. 158-9 Samsung-Dong,  
Kangnam-Gu, Seoul, Korea  
Tel: 02-3467-3300

### MALAYSIA

**Yamaha Music (Malaysia) Sdn., Bhd.**  
No.8, Jalan Perbandaran, Kelana Jaya, 47301  
Petaling Jaya, Selangor, Malaysia  
Tel: 03-78030900

### SINGAPORE

**Yamaha Music (Asia) Private Limited**  
Block 202 Hougang Street 21, #02-00,  
Singapore 530202, Singapore  
Tel: 65-6747-4374

### TAIWAN

**Yamaha Music & Electronics Taiwan Co.,Ltd.**  
2F., No.1, Yuandong Rd. Banqiao Dist.  
New Taipei City 22063 Taiwan  
Tel: 02-7741-8888

### THAILAND

**Siam Music Yamaha Co., Ltd.**  
3, 4, 15 and 16th floor, Siam Motors Building,  
891/1 Rama 1 Road, Wangmai,  
Pathumwan, Bangkok 10330, Thailand  
Tel: 02-215-2622

### VIETNAM

**Yamaha Music Vietnam Company Limited**  
15th Floor, Nam A Bank Tower, 201-203 Cach  
Mang Thang Tam St., Ward 4, Dist.3,  
Ho Chi Minh City, Vietnam  
Tel: +84-8-3818-1122

### OTHER ASIAN COUNTRIES

**Yamaha Corporation  
Sales & Marketing Division**  
Nakazawa-cho 10-1, Naka-ku, Hamamatsu,  
Japan 430-8650  
Tel: +81-53-460-2312

## OCEANIA

### AUSTRALIA

**Yamaha Music Australia Pty. Ltd.**  
Level 1, 99 Queensbridge Street, Southbank,  
Victoria 3006, Australia  
Tel: 3-9693-5111

### COUNTRIES AND TRUST

### TERRITORIES IN PACIFIC OCEAN

**Yamaha Corporation  
Sales & Marketing Division**  
Nakazawa-cho 10-1, Naka-ku, Hamamatsu,  
Japan 430-8650  
Tel: +81-53-460-2312

