

stage4Dj
Professional lighting



Sixhead RGBW

Руководство пользователя ver. 1.0



Sixhead RGBW

Профессиональный световой эффект на основе 6-ти независимых LED голов, со свободой движения только по «TILT». Управление каждым светодиодом со смешением цвета RGBW и движением каждого луча дает широкие вариации динамики лучей. Большое кол-во встроенных программ и вариантов управления по DMX – упрощает работу. Использование приборов в паре в синхронном или реверсном режиме значительно улучшает восприятие шоу.

Применение: рестораны, ночные клубы, небольшие концертные залы, дома культуры



Внимание!

Прибор Sixhead RGBW предназначен только для профессионального использования. Приступайте к эксплуатации прибора только после внимательного изучения данного руководства!



Внимание!

В случае самостоятельного ремонта во время гарантийного периода, данный прибор снимается с гарантии!

Меры безопасности при эксплуатации прибора

Эксплуатация и первое включение прибора

- ✓ Персонал, допущенный к монтажу и эксплуатации данного прибора должен обладать соответствующими навыками и квалификацией, а также соблюдать инструкции и рекомендации, приведенные в настоящем руководстве.
- ✓ Начинать эксплуатацию прибора только после подробного изучения и полного понимания его функций.
- ✓ Во избежание повреждения механизма прибора поднимайте его только за ручки, расположенные на корпусе основания.
- ✓ Не бросайте прибор и не подвергайте его вибрации. Избегайте применения грубой силы при установке и эксплуатации прибора.
- ✓ Выбирая место установки, избегайте экстремально жарких, влажных и запыленных мест, вокруг места установки не должно располагаться электрических и других кабелей.
- ✓ Кабель питания прибора не должен иметь повреждений и порезов. Периодически проверяйте внешнюю целостность кабеля во время эксплуатации.
- ✓ Если прибор подвергался значительным перепадам температур, то его необходимо выдержать при температуре эксплуатации (как правило, комнатной), во избежание появления конденсата на внутренних частях прибора, и только затем включать в сеть.
- ✓ Включайте прибор только убедившись в том, что все крышки прибора закрыты и болты надежно затянуты.
- ✓ Экраны и линзы должны заменяться при наличии видимых повреждений, существенно снижающих их эффективность, например, трещины или глубокие царапины.
- ✓ При возникновении любых вопросов по прибору всегда обращайтесь к региональному дилеру.
- ✓ Повреждения, вызванные несоблюдением правил и инструкций по эксплуатации, изложенных в настоящем Руководстве, не могут являться гарантийным случаем. Ваш продавец в этом случае вправе отказать Вам в осуществлении бесплатного гарантийного ремонта.
- ✓ Убедитесь, что внешние корпуса и монтажное оборудование надёжно закреплены, используются надёжные средства вторичных креплений, вроде страховочных тросов.

Защита от удара электрическим током

- ✓ Будьте осторожны при манипуляциях с прибором. Имеется опасность поражения током при прикосновении к проводникам и внутренним деталям прибора!
- ✓ Внутри устройства нет частей, доступных для обслуживания пользователем – не открывайте корпус и не используйте прожектор без защитных кожухов.
- ✓ Каждый прибор должен быть правильно заземлен, а схема контура заземления должна соответствовать всем релевантным стандартам.
- ✓ Перед установкой убедитесь, что напряжение и частота питающей сети соответствует техническим требованиям к системе электропитания прибора.
- ✓ Используйте только тот источник питания, который соответствует параметрам местной электросети и имеет как защиту от перегрузок, так и от обрывов в заземлении.
- ✓ Всегда отключайте устройство от питающей сети перед проведением очистки или профилактических работ.

Защита от ультрафиолетового излучения, ожогов и возгораний

- ✓ Не допускается монтаж прожектора непосредственно на воспламеняющихся поверхностях.
- ✓ Обеспечьте минимальное свободное пространство в 0,1 метра от вентиляционных отверстий.
- ✓ Убедитесь в том, что силовой кабель соответствует используемой нагрузке всех подключенных приборов.
- ✓ Никогда не смотрите непосредственно на источник света. Свет от прибора может вызвать повреждения глаз.
- ✓ Не освещайте поверхности, расположенные на расстоянии менее метра от прибора.

Защита от повреждений, связанных с падением прибора

- ✓ К установке, эксплуатации и техническому обслуживанию прожектора допускается только квалифицированный персонал.
- ✓ Ограничьте доступ к месту проведения работ по установке или снятию прибора.
- ✓ Убедитесь, что внешние корпуса и монтажное оборудование надёжно закреплены, и используются надёжные средства вторичных креплений, вроде страховочных тросов.

Подключение к источнику электропитания

Кабель питания Sixhead RGBW подключается к электросети здания методом постоянного монтажа или с помощью переносной вилки (сетового штепселя) для подключения к местным розеткам для переменного тока.

Для постоянной установки необходимо пригласить квалифицированного электрика для подключения сетевого кабеля питания непосредственно к подходящему ответвлению сети питания. Степень защиты соединения (рейтинг IP) должна соответствовать месту установки.

Для временной установки кабель сетевого питания должен быть снабжен заземленным защищенным разъемом с номиналом 20 А, предназначенным для наружного использования.

Прибор должен быть заземлен и иметь возможность отключения от сетевого питания.

Источник сетевого питания должен иметь предохранитель или прерыватель цепи для защиты от повреждений.

В таблице показаны некоторые возможные обозначения выводов электропитания от основного источника. Если выводы не обозначены четко или имеются сомнения о надлежащей установке, необходимо проконсультироваться с квалифицированным электриком.

Цвет провода	Цвет провода (Система США)	Вывод (Система ЕС)	Символ	Винт (США)
Зеленый	Зелено-желтый	Земля	 или 	Зеленый
Белый	Синий	Нейтраль	N	Серебристый
Черный	Коричневый	Фаза Питания	L	Желтый или латунный



Не открывайте прибор для замены штатного кабеля питания и не подключайте прибор к системам с диммером, поскольку это может привести к повреждению!

DMX-адресация

Управление прибором Stage 4 Sixhead RGBW происходит по протоколу DMX 512, широко используемому в интеллектуальных системах управления светом. Одна линия DMX 512 способна независимо управлять 512 каналами. Соединение приборов в цепь DMX происходит следующим образом: XLR-выход первого прибора подключается к XLR-входу следующего прибора в цепи. Сигнал DMX 512 передается с очень большой скоростью. Использование некачественных или поврежденных кабелей и паяных соединений, а также ржавых соединений может привести к искажению сигнала и прекращению работы системы. Каждому световому прибору необходимо присвоить адрес для получения данных с контроллера, используя меню. Номер адреса представляет собой число в интервале от 0 до 511.

Пример адресации приборов:

Количество каналов	DMX-адрес прибора	Занятые DMX-адреса	DMX-адрес следующего прибора 1	DMX-адрес следующего прибора 2	DMX-адрес следующего прибора 3
19	32	32-50	51	70	89



Схема распайки разъемов DMX

Если Вы пользуетесь контроллером с 5-контактным выходом DMX, вам потребуется переходник с 5-контактного разъема на 3-контактный.

3-контактные XLR-разъемы используются чаще 5-контактных.

3-контактный разъем XLR: Контакт 1: экран, контакт 2: отрицательный сигнал (-), контакт 3: положительный сигнал (+).

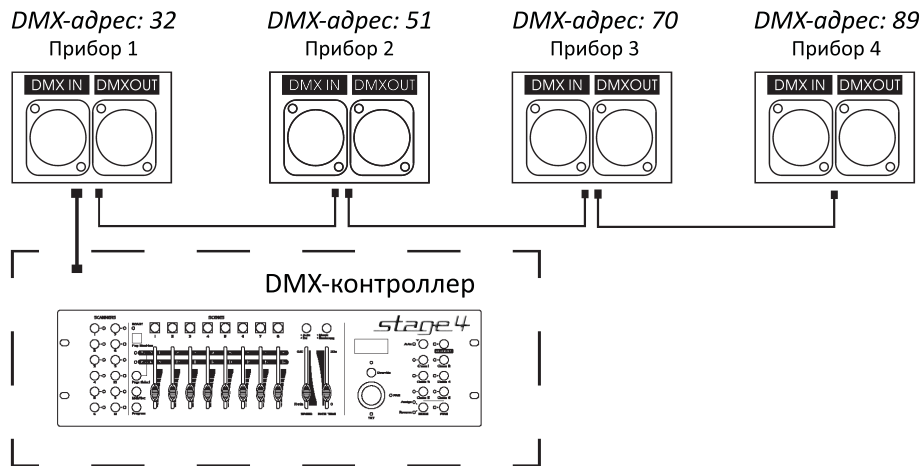
3-контактный разъем XLR: Контакт 1: экран, контакт 2: отрицательный сигнал (-), контакт 3: положительный сигнал (+).

5-контактный разъем XLR: Контакт 1: экран, контакт 2: отрицательный сигнал (-), контакт 3: положительный сигнал (+).
Контакты 4 и 5 не используются.

DMX - ВХОД
XLR-female

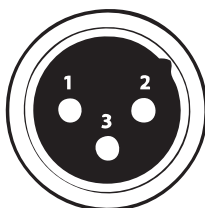

Pin1: Экран
Pin2: Отрицательный сигнал (-)
Pin3: Положительный сигнал (+)

DMX - ВЫХОД
XLR-male

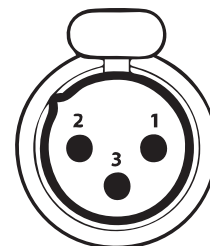

Установка терминатора

На DMX-разъеме последнего прибора в цепи необходимо установить терминатор. Припаяйте резистор сопротивлением 120 Ом 1/4 Вт между контактом 1 (DMX-) и контактом 3 (DMX+) 3-контактного разъема XLR и вставьте его в гнездо DMX-выхода последнего устройства в цепи.

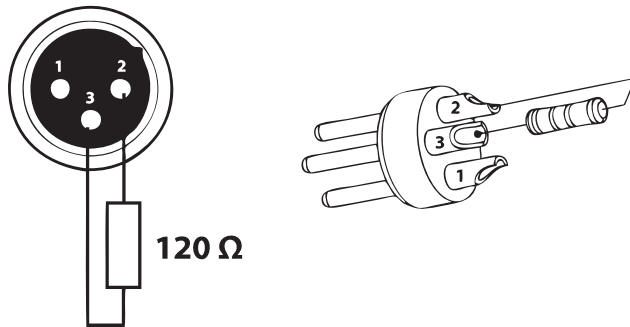

Обслуживание прибора

Регулярная профилактика оборудования гарантирует более длительный срок его службы.

Для оптимизации светоотдачи необходимо производить периодическую очистку внутренней и внешней оптики, системы вентиляции.

Частота очистки зависит от условий эксплуатации прибора: эксплуатация в помещениях с сильным задымлением, большим наличием пыли, а также в помещениях с повышенной влажностью может вызвать большее загрязнение оптики и механических деталей прибора.

- ✓ Производите очистку мягкой тканью, используя обычные чистящие средства для стекла.
- ✓ Насухо вытирайте промытые комплектующие.
- ✓ Производите очистку внешней оптики по крайней мере раз в 20 дней, внутренней оптики – по крайней мере раз в 30/60 дней.
- ✓ Используйте баллоны со сжатым воздухом для продувки труднодоступных деталей

Навигация по меню прибора

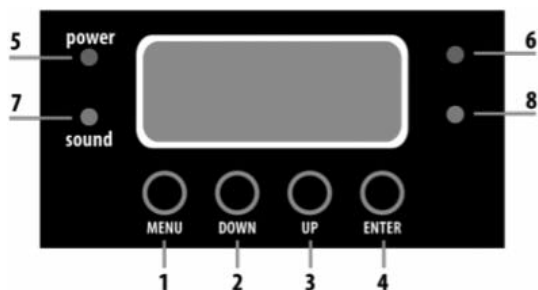

	На схеме	Значение	Функция	
Кнопка на дисплее	1	MENU	Вход в меню	
	2	DOWN	Навигация меню – вперед	
	3	UP	Навигация меню – назад	
	4	ENTER	Войти в меню/подтвердить	
Светодиод на дисплее	5	DMX	Индикация LED	DMX in
	6	SLAVE	Индикация LED	Режим Slave
	7	MASTER	Индикация LED	Режим Master
	8	SOUND	Индикация LED	Режим «Звуковая активация»

Для выбора любой функции нажмите на кнопку **MENU** пока на дисплее не отобразится требуемая функция. Выберите функцию, нажмите на кнопку **ENTER**. Для изменения режима используйте кнопки **DOWN** и **UP**. После выбора требуемого режима нажмите на кнопку **ENTER**, чтобы установить его. Если вы хотите вернуться в меню основных функций, не внося изменений, нажмите на кнопку **MENU**.

Структура меню

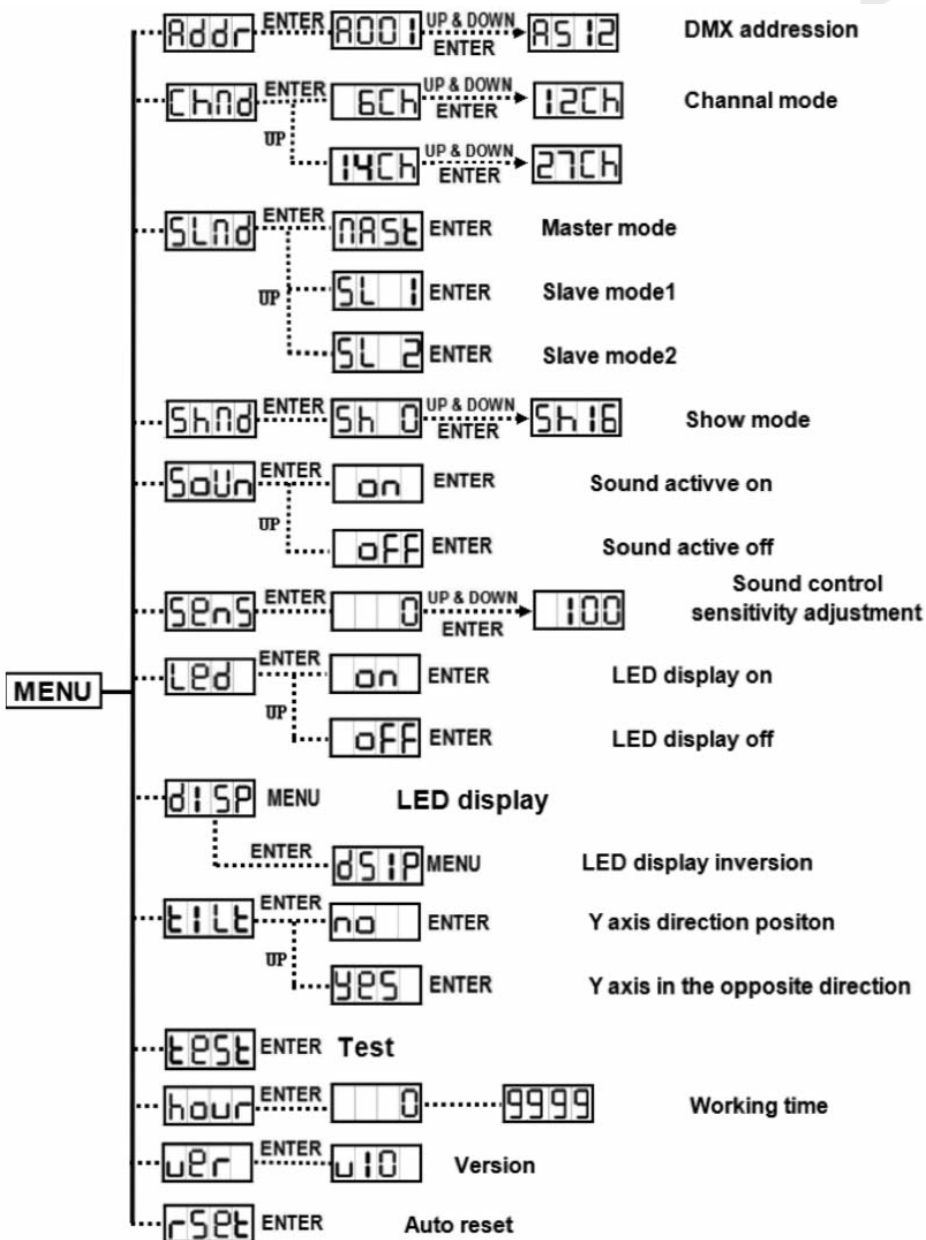

Addr Настройка адреса DMX512

Нажмите и удерживайте кнопку **MENU**, пока на табло не отобразится **Addr**. Нажмите кнопку **ENTER**, и дисплей замигает. Выбор адреса DMX512 осуществляется нажатием клавиш **DOWN** и **UP**. Для присвоения адреса, нажмите на кнопку **ENTER**. Если не производить никаких действий на протяжении 8 секунд, система автоматически покинет режим меню. Чтобы перейти обратно в режим выбора функций, нажмите на кнопку **MENU**.

Chnd Настройка режимов управления прибором

Нажмите и удерживайте кнопку **MENU** до тех пор, пока на дисплее не отобразится **Chnd**. Нажмите кнопку **ENTER**, и дисплей замигает. Выбор **6Ch** (6-канального режима), **12Ch** (12-канального режима), **14Ch** (14-канального режима), **27Ch** (27-канального режима) осуществляется нажатием клавиш **DOWN** и **UP**. Выбрав режим, нажмите **ENTER** для подтверждения. Если не производить никаких действий на протяжении 10 секунд, система автоматически покинет режим меню. Чтобы перейти обратно в режим выбора функций, нажмите на кнопку **MENU**.

SLnd Режим Slave

Нажмите и удерживайте кнопку **MENU** до тех пор, пока на дисплее не отобразится **SLnd**. Нажав на **ENTER**, выберите режим **MAST** (master) или **SL 1** (slave 1) или **SL 2** (Slave 2) нажатием на кнопки **DOWN** и **UP**. Выбрав режим, нажмите **ENTER** для подтверждения. Если не производить никаких действий на протяжении 10 секунд, система автоматически покинет режим меню. Чтобы перейти обратно в режим выбора функций, нажмите на кнопку **MENU**.

Shnd Режим Show

Нажмите и удерживайте кнопку **MENU** до тех пор, пока на дисплее не отобразится **Shnd**. Нажав на **ENTER**, выберите режим **Sh 0** (воспроизведение элементов светового шоу в случайной последовательности) или **Sh 1** (шоу 1) или **Sh 2** (шоу2) или ... или **Sh 8** (шоу 8) нажатием на кнопки **DOWN** и **UP**. Выбрав режим, нажмите **ENTER** для подтверждения. Если не производить никаких действий на протяжении 10 секунд, система автоматически покинет режим меню. Чтобы перейти обратно в режим выбора функций, нажмите на кнопку **MENU**.

SoUn Режим звуковой активации

Нажмите и удерживайте кнопку **MENU** до тех пор, пока на дисплее не отобразится **SoUn**. Нажав на **ENTER**, выберите **on** (вкл. звуковой активации) или **off** (выкл. звуковой активации) нажатием на кнопки **DOWN** и **UP**. Выбрав режим, нажмите **ENTER** для подтверждения. Если не производить никаких действий на протяжении 10 секунд, система автоматически покинет режим меню. Чтобы перейти обратно в режим выбора функций, нажмите на кнопку **MENU**.

Sens Настройка чувствительности микрофона

Нажмите и удерживайте кнопку **MENU** до тех пор, пока на дисплее не отобразится **Sens**. Нажав на **ENTER**, подтвердите выбор. Кнопками **UP** и **DOWN** настройте чувствительность от минимального значения **0** до максимального **100**. Настроив чувствительность, нажмите **ENTER** для подтверждения. Чтобы перейти обратно в режим выбора функций, нажмите на кнопку **MENU**.

LEd Настройка ЖК-дисплея

Нажмите и удерживайте кнопку **MENU** до тех пор, пока на дисплее не отобразится **LEd**. Нажмите кнопку **ENTER**, и дисплей замигает. Выбор **on** (вкл. дисплея) и **off** (выкл. дисплея) осуществляется нажатием на кнопки **DOWN** и **UP**. Выбрав режим, нажмите **ENTER** для подтверждения. Если не производить никаких действий на протяжении 10 секунд, система автоматически покинет режим меню. Чтобы перейти обратно в режим выбора функций, нажмите на кнопку **MENU**.

diSP Инвертирование дисплея

Нажмите и удерживайте кнопку **MENU** до тех пор, пока на табло не загорится **diSP**. Выбор **diSP** (нормального) или **diSP** (инвертированного) режима осуществляется нажатием на кнопки **DOWN** и **UP**. Выбрав режим, нажмите **ENTER** для подтверждения. Чтобы перейти обратно в режим выбора функций, нажмите на кнопку **MENU**.

ELt1 Настройка позиции первого крыла

Нажмите и удерживайте кнопку **MENU** до тех пор, пока на табло не загорится **ELt1**. Нажимая **UP** и **DOWN**, выберите **no** или **yes** для активации функции. Выбрав режим, нажмите **ENTER** для подтверждения. Чтобы перейти обратно в режим выбора функций, нажмите на кнопку **MENU**.

EESt Режим самотестирования

Нажмите и удерживайте кнопку **MENU** до тех пор, пока на дисплее не замигает **EESt**. Нажмите на кнопку **ENTER**, чтобы запустить встроенную программу самотестирования. Чтобы перейти обратно в режим выбора функций, нажмите на кнопку **MENU**.

hour Наробotka часов прибора

Нажмите и удерживайте кнопку **MENU** до тех пор, пока на дисплее не замигает **hour**. Нажмите на кнопку **ENTER**, и на дисплее отобразится наработка часов прибора. Чтобы перейти обратно в режим выбора функций, нажмите на кнопку **MENU**.

Версия ПО

Нажмите и удерживайте кнопку **MENU** до тех пор, пока на дисплее не отобразится . Нажмите на кнопку **ENTER**, и на дисплее отобразится версия программного обеспечения прибора. Чтобы перейти обратно в режим выбора функций, нажмите на кнопку **MENU**.

Перезагрузка







Нажмите и удерживайте кнопку **MENU** до тех пор, пока на дисплее не отобразится . Нажмите на кнопку **ENTER** для восстановления стандартных настроек. Чтобы перейти обратно в режим выбора функций, нажмите на кнопку **MENU**.

Управление прибором



Управление прибором осуществляется двумя способами:

1. Режим master/slave
2. DMX-контроллер

Режим Master/Slave

При подключении устройств в одну цепь в режиме master/slave, первый прибор управляет остальными приборами, устраивая автоматическое синхронизированное звукоанимационное шоу. Данный режим применяется, когда требуется показать световое шоу, не требующее предварительной подготовки. На первом приборе необходимо установить режим Master  и выбрать  (случайная последовательность),  (шоу 1) или ...или  (шоу 16) и скорость воспроизведения. К DMX-входу ничего не подключается, индикатор Master должен гореть постоянно, а индикатор Sound загораться в ритме музыки. На остальных приборах необходимо установить режим  (обычный) или  (2 light show). DMX-выходы остальных приборов подключаются к DMX-входам последующих приборов, их индикаторы Slave должны постоянно гореть.

2-Light show

В режиме slave  означает, что прибор работает аналогично ведущему прибору, а  означает, что прибор работает контрастно по отношению к 1 прибору, даже в том случае, если у вас всего два прибора в цепи.

DMX-контроллер

При использовании для управления приборами универсального DMX-контроллера, необходимо присвоить приборам DMX-адрес, (с 1 по 512), чтобы до них доходил DMX-сигнал.

Нажмите и удерживайте кнопку **MENU** до тех пор, пока на дисплее не отобразится . Нажмите на кнопку **ENTER**, и дисплей замигает. Изменение адреса DMX512 осуществляется кнопками **DOWN** и **UP**. Установив адрес, нажмите на кнопку **ENTER**, пока дисплей не перестанет мигать, либо подождите 8 секунд, и адрес будет подтвержден автоматически. Чтобы перейти обратно в режим выбора функций, нажмите на кнопку **MENU**. Ниже приведен пример адресации каналов DMX512 первых четырех приборов:

Технические характеристики

Входное напряжение, В	AC: 100–240 50/60 Гц
Потребляемая мощность, Вт	60
LED-источник	6 шт 10W RGBW 4in1 CREE LEDs
Управление	DMX512, master-slave, звуковая активация, авто
Количество каналов	6, 12, 14, 27 DMX-каналов
Разъемы	3PIN DMX in/out
Габаритные размеры, мм	400x270x240
Масса, кг	7,5
Цвет и материал корпуса	черный пластик

Фотометрические показатели (1 м)

Red	10000Lux/per LED
Green	17000Lux/per LED
Blue	26000Lux/per LED
White	28000Lux/per LED

DMX-адресация

6 каналов

Channel	Value	Function		
CH1	000–255	Full dimmer,R dimmer,0–100%		
CH2	000–255	Strobe, slow to fast		
CH3	000–007	NO function	008–022	Show mode1
	023–037	Show mode2	038–052	Show mode3
	053–067	Show mode4	068–082	Show mode5
	083–097	Show mode6	098–112	Show mode7
	113–127	Show mode8	128–142	Show mode9
	143–157	Show mode 10	158–172	Show mode 11
	173–187	Show mode 12	188–202	Show mode 13
	203–217	Show mode 14	218–232	Show mode 15
	233–247	Show mode 16	248–255	Sound mode
	CH4	000–255	Show mode speed adjustment,slow to fast	
CH5	000–014	Static LED color change		
	015–255	Color chase		
CH6	000–255	Color chase,slow to fast		

12 каналов

Channel	Value	Function		
1	000–255	First head, Y axis position		
2	000–007	Blackout	008–024	R
	025–041	G	042–057	B
	058–074	W	075–090	R+G
	091–107	R+B	108–123	R+W
	124–140	G+B	141–156	G+W
	157–173	B+W	174–189	R+G+B
	190–206	R+G+W	207–222	R+B+W
	223–239	G+B+W	240–255	R+G+B+W
3	000–255	Second head,Y axis position		
4	000–255	Second head,LED color select		
5	000–255	Third head,Y axis position		
6	000–255	Third head,LED color select		
7	000–255	Fourth head,Y axis position		
8	000–255	Fourth head,LED color select		
9	000–255	Fifth head,Y axis position		
10	000–255	Fifth head,LED color select		
11	000–255	Sixth head,Y axis position		
12	000–255	Sixth head,LED color select		

14 каналов

Channel	Value	Function		
1	000–255	Full dimmer,0–100%		
2	000–255	Strobe,slow to fast		
3	000–255	First head, Y axis position		
4	000–007	Blackout	008–024	R
	025–041	G	042–057	B
	058–074	W	075–090	R+G
	091–107	R+B	108–123	R+W
	124–140	G+B	141–156	G+W
	157–173	B+W	174–189	R+G+B
	190–206	R+G+W	207–222	R+B+W
	223–239	G+B+W	240–255	R+G+B+W
5	000–255	Second head,Y axis position		
6	000–255	Second head,LED color select		
7	000–255	Third head,Y axis position		
8	000–255	Third head,LED color select		
9	000–255	Fourth head,Y axis position		
10	000–255	Fourth head,LED color select		
11	000–255	Fifth head,Y axis position		
12	000–255	Fifth head,LED color select		
13	000–255	Sixth head,Y axis position		
14	000–255	Sixth head,LED color select		

27 каналов

Channel	Value	Function
CH1	000–255	Full dimmer0–100%
CH2	000–255	Strobe,slow to fast
CH3	000–255	First head, Y axis position
CH4	000–255	First head,Y axis minitrim
CH5	000–255	The first head speed,fast to slow
CH6	000–255	First head color
CH7	000–255	Second head,Y axis position
CH8	000–255	Second head,Y axis minitrim
CH9	000–255	The second head speed,fast to slow
CH10	000–255	Second head color
CH11	000–255	Third head,Y axis position
CH12	000–255	Third head,Y axis minitrim
CH13	000–255	The third head speed,fast to slow
CH14	000–255	Third head color
CH15	000–255	Fourth head,Y axis position
CH16	000–255	Fourth head,Y axis minitrim
CH17	000–255	The fourth head,fast to slow
CH18	000–255	Fourth head color
CH19	000–255	Fifth head,Y axis position
CH20	000–255	Fifth head,Y axis minitrim
CH21	000–255	The fifth head speed,fast to slow
CH22	000–255	Fifth head color
CH23	000–255	Sixth head,Y axis position
CH24	000–255	Sixth head,Y axis minitrim
CH25	000–255	The sixth head speed,fast to slow
CH26	000–255	Sixth head color
CH27	000–199	No function
	200–209	Reset
	210–240	No function
	241–255	Sound control mode

